

LISTINO  
PREZZI  
**1.2023**

[www.eurotherm.info](http://www.eurotherm.info)

## ● SISTEMI RADIANTI A PAVIMENTO

<b>N</b> Sistema euroflex TF Plus	4
<b>N</b> Sistema euroflex TF Lambda	5
Sistema euroflex TF acoustic	6
Sistema euroflex TFS mini	7
Sistema euroflex	8
Sistema eurosuper	9
Sistema europlus-lambda	10
Sistema europlus-silentium	11
Sistema europlus-fast	12
Sistema europlus-flex	14
Sistema europlus-ten	15
Sistema europlus-acoustic	16
Sistema ecoplus	17
Sistema eurogrid	18
Sistema euroindustry - eurobarra	19
Sistema euroslim	20

## ● SISTEMI RADIANTI A SOFFITTO

Soffitto Leonardo 10	22
Soffitto Leonardo 5,5	22
Soffitto Leonardo 5,5 idro	23
Soffitto Leonardo Lux	23
Soffitto Leonardo Lux idro	23
Soffitto Leonardo 3,5	24
Soffitto Leonardo 3,5 idro	24
Soffitto Leonardo 3,0 plus	24
Soffitto Leonardo RF	24
Soffitto acustico	25
Soffitto acustico alta resa	25
Soffitto metallico EASY-KLIMA®	30
Soffitto metallico SAPP®	32

## ● SISTEMI RADIANTI A PARETE

Sistema radiante a parete Leonardo	27
------------------------------------	----

## ● SISTEMA ZEROMAX®

Sistema zeromax®	34
------------------	----

## ● TUBAZIONE

Tubazione MidiX Plus	38
Svolgitubo per tubazione MidiX Plus	38

## ● COLLETTORI

Collettore elite black-line	39
Collettore SL 1"	40
Collettore SL 1" con tecnologia AFC	40
Collettore SF 1"	41
Collettore industriale	42

## ● CASSETTE

Cassetta a murare 80	43
Cassetta a murare 110	43
Cassetta da esterno	43

## ● REGOLAZIONI

Command Mix	46
Command Mix SL	47
Command Duo elite black-line	48
Command Duo SL	49
Command Duo SF	50
Punto fisso verticale	45
Nuova Compamat	45

## ● CENTRALINE | CONTROLLO

Comfort Zone	51
Comfort VMC stand-alone	51
Comfort VMC Smartcomfort	51
SmartComfort 365	52
SmartOne 365	53
Termostati	56
Testine	56

## ● TRATTAMENTO ARIA

VMC 170 SV / 260 SV	59
<b>UV</b> Deuclima-VMC 300 S / 500 S	60
<b>UV</b> Deuclima-VMC 300 V / 500 V	60
<b>UV</b> DCR 1000 / 2000	61
Deumidificatori e deumidificatori	62
Ecoclina D / DC	63

**N** Novità

**UV** Sanificazione aria con lampada UV

### Listino 2023 - aggiornamento 01.02.2023

I dati, le caratteristiche ed i prezzi dei prodotti contenuti nel presente listino, non vincolano la Eurotherm spa in nessun modo nel caso di variazioni tecniche, commerciali ed errori di stampa. La riproduzione è vietata, salvo autorizzazione scritta da parte della Direzione.



## EUROTHERM È DIVENTATA UNA **SOCIETÀ BENEFIT**

Il **1° gennaio 2023 Eurotherm è diventata Società Benefit**, un importante traguardo raggiunto con la preziosa collaborazione di **NATIVA**.

La nostra azienda ora esiste anche per esprimere un impatto positivo sulla società e sulla biosfera. La nostra missione a lungo termine avrà come **progetto la creazione di valore condiviso, per le persone e per il pianeta**. La Società Benefit è infatti una forma societaria caratterizzata da un triplice scopo: responsabilità, sostenibilità e trasparenza.

**Lo statuto è stato ufficialmente modificato** e non si limita più ad esprimere solamente obiettivi di profitto, bensì anche tutte le finalità di beneficio comune.

- > **La sostenibilità** diventa parte integrante del nostro business model e del nostro modello culturale.
- > **Ci assumiamo la responsabilità** di creare valore sostenibile nel lungo periodo per tutti i portatori di interesse (stakeholder).
- > **Ci impegniamo alla trasparenza**: ogni anno faremo il punto sui progressi fatti e sui traguardi ancora da raggiungere.

Nel lungo termine ci impegniamo a perseguire **tre macro obiettivi**:

**Favorire il benessere e la crescita delle nostre persone**, attraverso la formazione e lo sviluppo, offrendo un ambiente di lavoro fruttuoso, propositivo e coeso, avendo sempre a cuore la loro salute e sicurezza.

**Promuovere stili di vita sostenibili tra i clienti** attraverso prodotti innovativi, investendo nella ricerca e nello sviluppo.

**Avere cura e attenzione dell'ambiente in cui viviamo** attraverso l'attuazione di politiche mirate alla riduzione delle emissioni, degli sprechi, dei consumi e dei rifiuti, nonché al loro corretto smaltimento; e scegliendo l'approvvigionamento da fonti rinnovabili.

Un viaggio che ci appassiona, un impegno che darà maggior valore al nostro lavoro.

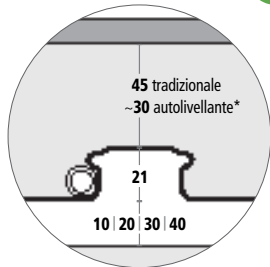
Sistema radiante a pavimento  
euroflex TF plus

\* in funzione del tipo di prodotto

ISOLANTE	EPS
$\lambda_D$	0,034 W/mK
SPESSORE	10/31   20/41
	30/51   40/61 mm
TUBO	14x2   16x2
	17x2   18x2 mm
INTERASSE	5   10   15   20 cm

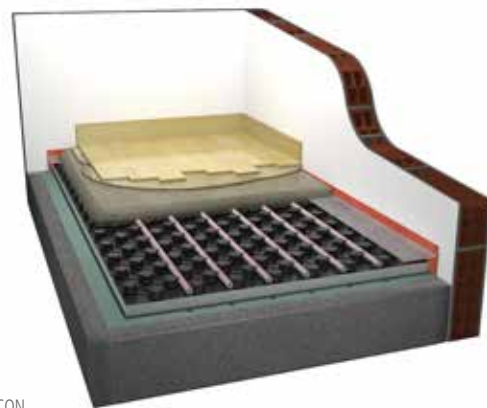

NOVITÀ

**LASTRA COMPATIBILE CON**  
LA PRECEDENTE LASTRA EUROFLEX TF.

Sistema di riscaldamento e raffreddamento a pavimento che prevede una lastra in polistirene preformato. Il sistema prevede 4 diversi spessori che possono essere scelti sulla base della condizione di installazione. A seconda delle esigenze di fabbisogno termico è possibile utilizzare una tubazione di diametro esterno da 14 mm a 18 mm e interassi multipli di 5 cm. La forma della bugna è stata ottimizzata per massimizzare l'area di contatto del tubo con il massetto, aumentare la resa dell'impianto, consentire l'aggancio senza l'ausilio di clip e migliorare le prestazioni relative allo schiacciamento da calpestio.

Grazie alla nuova bugna la quantità di materiale per confezione è aumentata. Il pannello è protetto superiormente da una guaina termoformata e impermeabile in PS (prevista da UNI EN 1264-4) di spessore pari 0,6 mm, in grado di conferire al pannello isolante e alle sue bugne una resistenza meccanica tale da evitare che in cantiere si possano avere deformazioni. Il sistema prevede una di striscia perimetrale in polietilene espanso a cellule chiuse con foglio in polietilene di altezza opportuna per l'isolante scelto, sollevabile e dotata di fascia autoadesiva sul retro a tutta altezza; reazione al fuoco (isolante EPS) Classe E (EN 13501-1).

## LASTRA ISOLANTE EUROFLEX TF PLUS

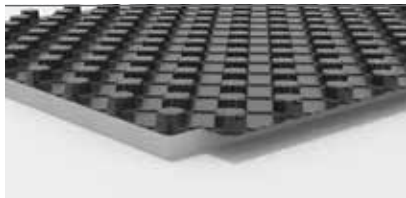

Art.	spessore	R UNI EN 1264:2009	R UNI EN 1264:2021	dimensioni	confezioni	prezzo unitario
<b>1211030310</b>	10/31 mm	0,40 m <sup>2</sup> /K/W	0,25 m <sup>2</sup> /K/W	1400x800 mm	20,16 m <sup>2</sup>	<b>20,46 € m<sup>2</sup></b>
<b>1211030320</b>	20/41 mm	0,75 m <sup>2</sup> /K/W	0,55 m <sup>2</sup> /K/W	1400x800 mm	13,44 m <sup>2</sup>	<b>23,64 € m<sup>2</sup></b>
<b>1211030330</b>	30/51 mm	1,00 m <sup>2</sup> /K/W	0,85 m <sup>2</sup> /K/W	1400x800 mm	11,20 m <sup>2</sup>	<b>26,96 € m<sup>2</sup></b>
<b>1211030340</b>	40/61 mm	1,25 m <sup>2</sup> /K/W	1,15 m <sup>2</sup> /K/W	1400x800 mm	7,84 m <sup>2</sup>	<b>31,56 € m<sup>2</sup></b>

## TUBAZIONE MIDIX PLUS 5 STRATI



Art.	diametro	lunghezza	prezzo unitario
<b>2610180120</b>	18x2 mm	200 m	<b>3,01 € m</b>
<b>2610180320</b>	18x2 mm	500 m	<b>3,01 € m</b>
<b>2610160120</b>	16x2 mm	160 m	<b>2,74 € m</b>
<b>2610160320</b>	16x2 mm	560 m	<b>2,74 € m</b>
<b>2610140120</b>	14x2 mm	140 m	<b>2,52 € m</b>
<b>2610140320</b>	14x2 mm	630 m	<b>2,52 € m</b>

## TUBAZIONE MIDIX SOFT 5 STRATI



<b>2210170220</b>	17x2 mm	200 m	<b>2,18 € m</b>
<b>2210170320</b>	17x2 mm	500 m	<b>2,18 € m</b>

## COMPONENTI SISTEMA

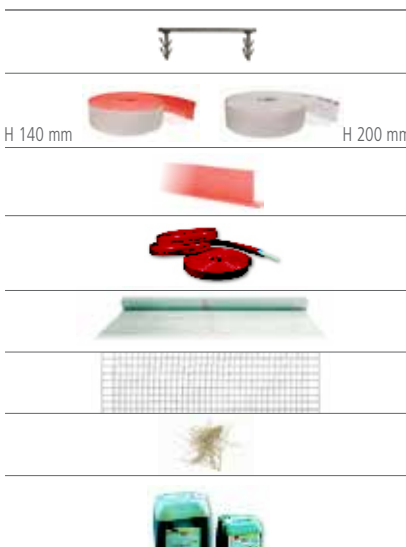

Art.	descrizione	dimensioni	confezioni	prezzo unitario
<b>3410020220</b>	clip di fissaggio		100 pz	<b>0,22 € pz</b>
<b>3112060114</b>	striscia perimetrale euroflex	H 140 mm	25 m	<b>1,81 € m</b>
<b>3112060120</b>	striscia perimetrale euroflex	H 200 mm	25 m	<b>2,95 € m</b>
<b>3110020215</b>	giunto di dilatazione		2 m	<b>4,21 € m</b>
<b>3211020114</b>	guaina isolante	ø 12/16 mm	10 m	<b>2,50 € m</b>
<b>3211020120</b>	guaina isolante	ø 20 mm	10 m	<b>2,20 € m</b>
<b>3210010302</b>	foglio in PE rotolo intero	spessore 0,2 mm	100 m <sup>2</sup>	<b>180,46 € pz</b>
<b>3620000105</b>	rete antiritiro massetto elettrozincata filo 2 mm	maglia 6x6cm	2 m <sup>2</sup>	<b>5,46 € m<sup>2</sup></b>
<b>3630000100</b>	fibra polimerica antifessurazione		6 kg	<b>23,23 € kg</b>
<b>3310010101</b>	additivo per massetto		10 kg	<b>6,74 € kg</b>
<b>3310010102</b>	additivo per massetto		25 kg	<b>6,74 € kg</b>

Sistema radiante a **pavimento**  
**euroflex TF Plus Lambda**



NOVITÀ

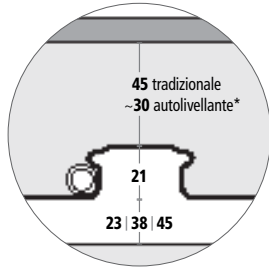

\* in funzione del tipo di prodotto

ISOLANTE	EPS sinterizzato con GRAFITE
$\lambda_D$	0,030 W/mK (EPS+GRAFITE)
SPESSORE	23/44   38/59   45/66 mm
TUBO	14x2   16x2 17x2   18x2 mm
INTERASSE	5   10   15   20 cm



LASTRA COMPATIBILE CON  
 LA PRECEDENTE LASTRA EUROFLEX TF.

Sistema di riscaldamento e raffreddamento a pavimento che prevede una lastra in polistirene preformato. Il sistema prevede 4 diversi spessori che possono essere scelti sulla base della condizione di installazione. A seconda delle esigenze di fabbisogno termico è possibile utilizzare una tubazione di diametro esterno da 14 mm a 18 mm e interassi multipli di 5 cm. La forma della bugna è stata ottimizzata per massimizzare l'area di contatto del tubo con il massetto, aumentare la resa dell'impianto, consentire l'aggancio senza l'ausilio di clip e migliorare le prestazioni relative allo schiacciamento da calpestio.

Grazie alla nuova bugna la quantità di materiale per confezione è aumentata. Il pannello è protetto superiormente da una guaina termoformata e impermeabile in PS (prevista da UNI EN 1264-4) di spessore pari 0,6 mm, in grado di conferire al pannello isolante e alle sue bugne una resistenza meccanica tale da evitare che in cantiere si possano avere deformazioni. Il sistema prevede una di striscia perimetrale in polietilene espanso a cellule chiuse con foglio in polietilene di altezza opportuna per l'isolante scelto, sollevabile e dotata di fascia autoadesiva sul retro a tutta altezza; reazione al fuoco (isolante EPS) Classe E (EN 13501-1).

LASTRA ISOLANTE **EUROFLEX TF PLUS LAMBDA**

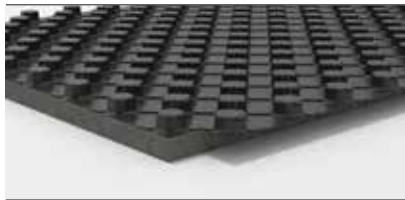

Art.	spessore	R UNI EN 1264:2021	dimensioni	confezioni	prezzo unitario
<b>1215010223</b>	23/44 mm	0,75 m <sup>2</sup> K/W	1400x800 mm	12,32 m <sup>2</sup>	<b>25,50 € m<sup>2</sup></b>
<b>1215010238</b>	38/59 mm	1,25 m <sup>2</sup> K/W	1400x800 mm	8,96 m <sup>2</sup>	<b>29,50 € m<sup>2</sup></b>
<b>1215010245</b>	45/66 mm	1,50 m <sup>2</sup> K/W	1400x800 mm	7,84 m <sup>2</sup>	<b>34,50 € m<sup>2</sup></b>

TUBAZIONE **MIDIX PLUS 5 STRATI**



Art.	diametro	lunghezza	prezzo unitario
<b>2610180120</b>	18x2 mm	200 m	<b>3,01 € m</b>
<b>2610180320</b>	18x2 mm	500 m	<b>3,01 € m</b>
<b>2610160120</b>	16x2 mm	160 m	<b>2,74 € m</b>
<b>2610160320</b>	16x2 mm	560 m	<b>2,74 € m</b>
<b>2610140120</b>	14x2 mm	140 m	<b>2,52 € m</b>
<b>2610140320</b>	14x2 mm	630 m	<b>2,52 € m</b>

TUBAZIONE **MIDIX SOFT 5 STRATI**



<b>2210170220</b>	17x2 mm	200 m	<b>2,18 € m</b>
<b>2210170320</b>	17x2 mm	500 m	<b>2,18 € m</b>

COMPONENTI SISTEMA

	Art.	descrizione	dimensioni	confezioni	prezzo unitario
	<b>3410020220</b>	clip di fissaggio		100 pz	<b>0,22 € pz</b>
	<b>3112060114</b>	striscia perimetrale euroflex	H 140 mm	25 m	<b>1,81 € m</b>
	<b>3112060120</b>	striscia perimetrale euroflex	H 200 mm	25 m	<b>2,95 € m</b>
	<b>3110020215</b>	giunto di dilatazione		2 m	<b>4,21 € m</b>
	<b>3211020114</b>	guaina isolante	ø 12/16 mm	10 m	<b>2,50 € m</b>
	<b>3211020120</b>	guaina isolante	ø 20 mm	10 m	<b>2,20 € m</b>
	<b>3210010302</b>	foglio in PE rotolo intero	spessore 0,2 mm	100 m <sup>2</sup>	<b>180,46 € pz</b>
	<b>3620000105</b>	rete antiritiro massetto elettrozincata filo 2 mm	maglia 6x6cm	2 m <sup>2</sup>	<b>5,46 € m<sup>2</sup></b>
	<b>3630000100</b>	fibra polimerica antifessurazione		6 kg	<b>23,23 € kg</b>
	<b>3310010101</b>	additivo per massetto		10 kg	<b>6,74 € kg</b>
	<b>3310010102</b>	additivo per massetto		25 kg	<b>6,74 € kg</b>

# Sistema radiante a pavimento euroflex TF acoustic

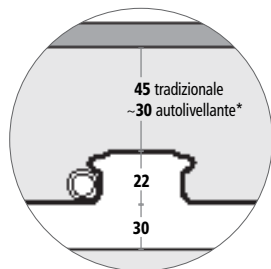

\* in funzione del tipo di prodotto

ISOLANTE	EPS
$\lambda_D$	0,040 W/mK
SPESSORE	30/52 mm
ACUSTICA	$\Delta L_w = 29$ dB
TUBO	16x2   17x2   18x2 mm
INTERASSE	5   10   15   20 cm



**ABBATTIMENTO  
ACUSTICO  
-29 dB**

Sistema di riscaldamento e raffrescamento a pavimento che prevede una lastra in polistirene espanso preformato protetto superiormente da un film termoformato ad incastro in PS di colore nero di spessore pari a 0,8 mm (UNI EN 1264-4), di protezione dell'isolante e delle bugne disposte in modo da consentire la posa della tubazione di diametro esterno da 16 mm a 18 mm con interassi multipli di 5 cm; conducibilità termica dichiarata  $\lambda_D$  pari a 0,040 W/m·K secondo UNI EN 13163;

il livello di comprimibilità CP2 (deformazione di 2 mm sotto la compressione di 5,0 kPa); reazione al fuoco (isolante EPS) Euroclasse E (EN 13501-1); resistenza termica dichiarata  $R_D$  pari a 0,80 m<sup>2</sup>·K/W; rigidità dinamica  $S' = 20$  MN/m<sup>2</sup>; attenuazione del livello di pressione sonora  $\Delta L_w = 29$  dB (UNI EN 12354-2) con una massa superficiale pari a 110 kg/m<sup>2</sup>; reazione al fuoco (isolante EPS) Classe E (EN 13501-1).

## LASTRA ISOLANTE EUROFLEX TF ACOUSTIC

Art.	spessore	acustica	R UNI EN 1264:2009	R UNI EN 1264:2021	dimensioni	confezioni	prezzo unit.
------	----------	----------	--------------------	--------------------	------------	------------	--------------



<b>1212020230</b>	30/52 mm	-29db	0,80 m <sup>2</sup> ·K/W	0,75 m <sup>2</sup> ·K/W	1400x800 mm	11,20 m <sup>2</sup>	<b>26,64</b> €/m <sup>2</sup>
-------------------	----------	-------	--------------------------	--------------------------	-------------	----------------------	-------------------------------

## TUBAZIONE MIDIX PLUS 5 STRATI

Art.	diametro	lunghezza	prezzo unitario
------	----------	-----------	-----------------



<b>2610180120</b>	18x2 mm	200 m	<b>3,01</b> €/m
<b>2610180320</b>	18x2 mm	500 m	<b>3,01</b> €/m
<b>2610160120</b>	16x2 mm	160 m	<b>2,74</b> €/m
<b>2610160320</b>	16x2 mm	560 m	<b>2,74</b> €/m

## TUBAZIONE MIDIX SOFT 5 STRATI

Art.	diametro	lunghezza	prezzo unitario
------	----------	-----------	-----------------



<b>2210170220</b>	17x2 mm	200 m	<b>2,18</b> €/m
<b>2210170320</b>	17x2 mm	500 m	<b>2,18</b> €/m

## COMPONENTI SISTEMA

Art.	descrizione	dimensioni	confezioni	prezzo unitario
------	-------------	------------	------------	-----------------



<b>3410020220</b>	clip di fissaggio per rete antiritiro		100 pz	<b>0,22</b> €/pz
-------------------	---------------------------------------	--	--------	------------------



H 140 mm

H 200 mm

<b>3112060114</b>	striscia perimetrale euroflex	H 140 mm	25 m	<b>1,81</b> €/m
-------------------	-------------------------------	----------	------	-----------------

<b>3112060120</b>	striscia perimetrale euroflex	H 200 mm	25 m	<b>2,95</b> €/m
-------------------	-------------------------------	----------	------	-----------------



<b>3110020215</b>	giunto di dilatazione		2 m	<b>4,21</b> €/m
-------------------	-----------------------	--	-----	-----------------



<b>3211020114</b>	guaina isolante	ø 12/16 mm	10 m	<b>2,50</b> €/m
-------------------	-----------------	------------	------	-----------------

<b>3211020120</b>	guaina isolante	ø 20 mm	10 m	<b>2,20</b> €/m
-------------------	-----------------	---------	------	-----------------



<b>3210010302</b>	foglio in PE rotolo intero	spessore 0,2 mm	100 m <sup>2</sup>	<b>180,46</b> €/pz
-------------------	----------------------------	-----------------	--------------------	--------------------



<b>3620000105</b>	rete antiritiro massetto elettrozincata filo 2 mm	maglia 6x6cm	2 m <sup>2</sup>	<b>5,46</b> €/m <sup>2</sup>
-------------------	---	--------------	------------------	------------------------------



<b>3630000100</b>	fibra polimerica antifessurazione		6 kg	<b>23,23</b> €/kg
-------------------	-----------------------------------	--	------	-------------------



<b>3310010101</b>	additivo per massetto		10 kg	<b>6,74</b> €/kg
-------------------	-----------------------	--	-------	------------------

<b>3310010102</b>	additivo per massetto		25 kg	<b>6,74</b> €/kg
-------------------	-----------------------	--	-------	------------------

# Sistema radiante a pavimento euroflex TFS mini

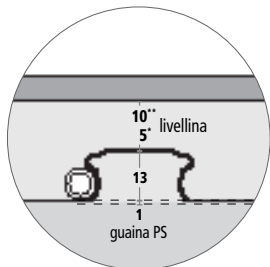

\*5 mm - Knauf NE499 superlivellina  
\*\*10 mm - Knauf NE425 autolivellina

ALTEZZA	14 mm (13+1)
TUBO	12x2 mm
INTERASSE	5   10   15   20 cm

POSA DEL TUBO  
ANCHE A 45°

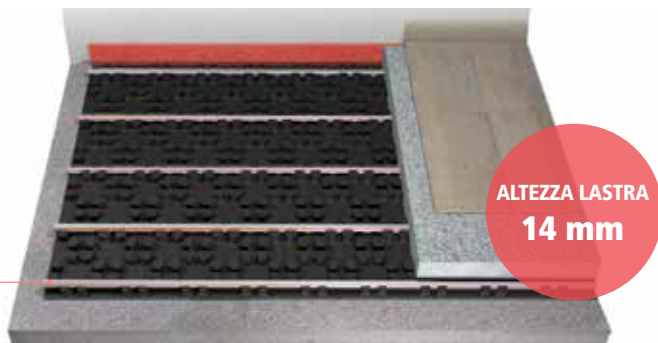

Sistema di riscaldamento e raffreddamento a pavimento che prevede una guaina termoformata in PS. La lastra ha un'altezza di soli 14 mm, dimensioni 1125x625 mm (superficie guaina 1150x650 mm) e a seconda delle esigenze di fabbisogno termico permette di utilizzare una tubazione di diametro esterno da 12 mm e interassi multipli di 50 mm posabili a 90° e a 45°. La bugna è stata concepita per massimizzare l'area di contatto del tubo con il massetto, aumentare la resa dell'impianto e consentire l'aggancio senza l'ausilio di clip. Inoltre la specifica

geometria della bugna insieme all'elevato spessore della guaina termoformata, pari a 1 mm, permettono di fornire una elevata resistenza meccanica al calpestio. La fascia perimetrale delle guaine presenta degli incastri in modo da facilitare l'incastro con parziale sovrapposizione per evitarne il loro spostamento dopo la posa. Il sistema prevede una striscia perimetrale in polietilene espanso a cellule chiuse con foglio in polietilene di altezza opportuna per la lastra scelta, sollevabile e dotata di fascia autoadesiva sul retro a tutta altezza.

## ALTEZZA SISTEMA RADIANTE 19 mm



spessore del rivestimento escluso.

## ALTEZZA SISTEMA RADIANTE 24 mm



spessore del rivestimento escluso.

### LASTRA EUROFLEX TFS MINI



Art.	altezza	spessore guaina	dimensioni	confezioni	prezzo unitario
<b>1214030202</b>	14 mm con adesivo	1 mm	1125x625 mm	19,80 m <sup>2</sup>	<b>27,28 € m<sup>2</sup></b>

### TUBAZIONE MIDIX PLUS 5 STRATI



Art.	diametro	lunghezza	prezzo unitario
<b>2610120120</b>	12x2 mm	120 m	<b>1,94 € m</b>
<b>2610120320</b>	12x2 mm	600 m	<b>1,94 € m</b>

### COMPONENTI SISTEMA



Art.	descrizione	dimensioni	confezioni	prezzo unitario
<b>3112060130</b>	striscia perimetrale euroflex TFS mini	H 80 mm	25 m	<b>1,81 € m</b>

# Sistema radiante a pavimento euroflex

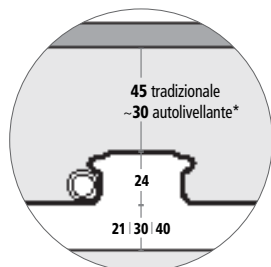

\* in funzione del tipo di prodotto

ISOLANTE	EPS
$\lambda_D$	0,035 W/mK
SPESSORE	21/45   30/54   40/64 mm
TUBO	14x2   16x2   17x2 mm
INTERASSE	5   10   15   20 cm



Sistema di riscaldamento e raffreddamento a pavimento che prevede una lastra in polistirene espanso preformato con conducibilità termica dichiarata pari a 0,035 W/m·K (UNI EN 13163), protetto superiormente da una guaina di colore nero di protezione dell'isolante (UNI EN 1264-4) e delle bugne disposte in modo da consentire la posa della tubazione di diametro esterno da 14 mm a 17 mm con interassi multipli di 5 cm; il pannello isolante è a incastro per eliminare i ponti termici e la reazione al fuoco (isolante EPS) Classe E (EN 13501-1).

## LASTRA ISOLANTE EUROFLEX



Art.	spessore	R UNI EN 1264:2009	R UNI EN 1264:2021	dimensioni	confezioni	prezzo
<b>1210021320</b>	21/45 mm	0,75 m <sup>2</sup> /K/W	0,60 m <sup>2</sup> /K/W	1200x800 mm	14,4 m <sup>2</sup>	<b>18,88 €</b> /m <sup>2</sup>
<b>1210021330</b>	30/54 mm	1,00 m <sup>2</sup> /K/W	0,90 m <sup>2</sup> /K/W	1200x800 mm	12,48 m <sup>2</sup>	<b>22,06 €</b> /m <sup>2</sup>
<b>1210021340</b>	40/64 mm	1,30 m <sup>2</sup> /K/W	1,10 m <sup>2</sup> /K/W	1200x800 mm	9,6 m <sup>2</sup>	<b>25,21 €</b> /m <sup>2</sup>

## TUBAZIONE MIDIX PLUS 5 STRATI



Art.	diametro	lunghezza	prezzo unitario
<b>2610160120</b>	16x2 mm	160 m	<b>2,74 €</b> /m
<b>2610160320</b>	16x2 mm	560 m	<b>2,74 €</b> /m
<b>2610140120</b>	14x2 mm	140 m	<b>2,52 €</b> /m
<b>2610140320</b>	14x2 mm	630 m	<b>2,52 €</b> /m

## TUBAZIONE MIDIX SOFT 5 STRATI



<b>2210170220</b>	17x2 mm	200 m	<b>2,18 €</b> /m
<b>2210170320</b>	17x2 mm	500 m	<b>2,18 €</b> /m

## COMPONENTI SISTEMA

	Art.	descrizione	dimensioni	confezioni	prezzo unitario
	<b>3410020120</b>	clip euroflex		100 pz	<b>0,22 €</b> /pz
	<b>3112060114</b>	striscia perimetrale euroflex	H 140 mm	25 m	<b>1,81 €</b> /m
	<b>3112060120</b>	striscia perimetrale euroflex	H 200 mm	25 m	<b>2,95 €</b> /m
	<b>3110020215</b>	giunto di dilatazione		2 m	<b>4,21 €</b> /m
	<b>3211020114</b>	guaina isolante	ø 12/16 mm	10 m	<b>2,50 €</b> /m
	<b>3211020120</b>	guaina isolante	ø 20 mm	10 m	<b>2,20 €</b> /m
	<b>3210010302</b>	foglio in PE rotolo intero	spessore 0,2 mm	100 m <sup>2</sup>	<b>180,46 €</b> /pz
	<b>3620000105</b>	rete antiritiro massetto elettrozincata filo 2 mm	maglia 6x6cm	2 m <sup>2</sup>	<b>5,46 €</b> /m <sup>2</sup>
	<b>3630000100</b>	fibra polimerica antifessurazione		6 kg	<b>23,23 €</b> /kg
	<b>3310010101</b>	additivo per massetto		10 kg	<b>6,74 €</b> /kg
	<b>3310010102</b>	additivo per massetto		25 kg	<b>6,74 €</b> /kg



# eurosuper

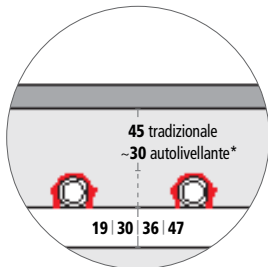

\* in funzione del tipo di prodotto



$\lambda_D$  0,023 W/mK

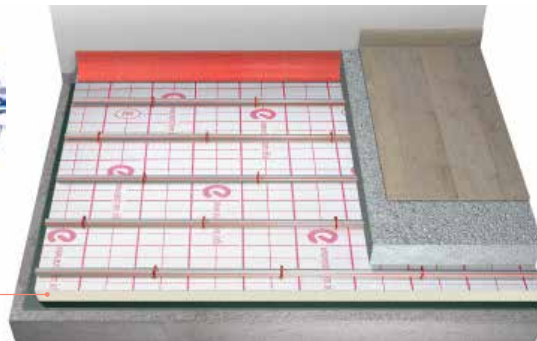

ISOLANTE	Poliuretano + polietilene espanso
$\lambda_D$	0,023 W/mK
SPESSORE	17+2   28+2   34+2   45+2 mm
TUBO	18x2   20x2 mm
INTERASSE	5   7,5   10   15   20 cm

Sistema di riscaldamento e raffreddamento a pavimento che prevede un pannello isolante piano a 6 strati comprendente una lastra di poliuretano espanso compreso tra due fogli di alluminio, una retina fermatubo, protetto superiormente da un film in materiale plastico e inferiormente da una guaina in polietilene; il sistema di aggancio della tubazione prevede speciali clip tacker in poliammide. Il sistema prevede 4 diversi spessori che possono essere scelti sulla base della condizione di installazione (resistenza termica minima secondo UNI EN 1264). A seconda delle esigenze

di fabbisogno termico è possibile utilizzare una tubazione di diametro esterno 18 mm o 20 mm e interassi da 7,5 cm a 20 cm. Il pannello isolante è coperto da un film in materiale plastico (previsto da UNI EN 1264-4), riportante linee di guida a distanza 50 mm utili per la posa della tubazione con il passo corretto e risultante dalla progettazione. Il sistema prevede una striscia perimetrale doppia in polietilene espanso a cellule chiuse di altezza opportuna per l'isolante scelto, sollevabile e dotata di fascia autoadesiva sul retro; reazione al fuoco Classe E (EN 13501-1).

## LASTRA ISOLANTE EUROSUPER

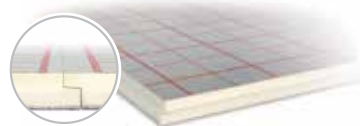

Art.	spessore	$R_D$	dimensioni	confezioni	prezzo unitario
<b>1112020119</b>	19 mm	0,75 m <sup>2</sup> K/W	1616x1238 mm	12 m <sup>2</sup>	<b>41,48 €</b> /m <sup>2</sup>
<b>1112020130</b>	30 mm	1,25 m <sup>2</sup> K/W	1616x1238 mm	10 m <sup>2</sup>	<b>45,44 €</b> /m <sup>2</sup>
<b>1112020136</b>	36 mm	1,50 m <sup>2</sup> K/W	1616x1238 mm	10 m <sup>2</sup>	<b>49,24 €</b> /m <sup>2</sup>
<b>1112020147</b>	47 mm	2,00 m <sup>2</sup> K/W	1616x1238 mm	10 m <sup>2</sup>	<b>52,12 €</b> /m <sup>2</sup>

## TUBAZIONE MIDIX PLUS 5 STRATI



Art.	diametro	lunghezza	prezzo unitario
<b>2610200220</b>	20x2 mm	120 m	<b>3,25 €</b> /m
<b>2610200420</b>	20x2 mm	480 m	<b>3,25 €</b> /m
<b>2610180120</b>	18x2 mm	200 m	<b>3,01 €</b> /m
<b>2610180320</b>	18x2 mm	500 m	<b>3,01 €</b> /m

## COMPONENTI SISTEMA

	Art.	descrizione	dimensioni	confezioni	prezzo unitario
	<b>3410010120</b>	clip tacker		300 pz	<b>0,22 €</b> /pz
	<b>3410010220</b>	clip tacker		600 pz	<b>0,22 €</b> /pz
	<b>3111060114</b>	striscia perimetrale doppia	H 140 mm	25 m	<b>1,92 €</b> /m
	<b>3110020215</b>	giunto di dilatazione		2 m	<b>4,21 €</b> /m
	<b>3430000100</b>	nastro coprigiunto		1 pz	<b>3,86 €</b> /pz
	<b>3211020120</b>	guaina isolante	ø 20 mm	10 m	<b>2,20 €</b> /m
	<b>3210010302</b>	foglio in PE <b>rotolo intero</b>	spessore 0,2 mm	100 m <sup>2</sup>	<b>180,46 €</b> /pz
	<b>3620000105</b>	rete antiritiro massetto elettrozincata filo 2 mm	maglia 6x6cm	2 m <sup>2</sup>	<b>5,46 €</b> /m <sup>2</sup>
	<b>3630000100</b>	fibra polimerica antifessurazione		6 kg	<b>23,23 €</b> /kg
	<b>3310010101</b>	additivo per massetto		10 kg	<b>6,74 €</b> /kg
	<b>3310010102</b>	additivo per massetto		25 kg	<b>6,74 €</b> /kg

## Sistema radiante a pavimento europlus-lambda

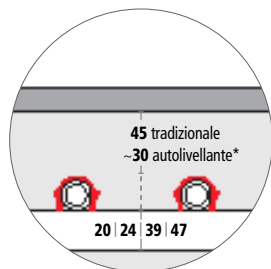

\* in funzione del tipo di prodotto

ISOLANTE	EPS sinterizzato con GRAFITE
$\lambda_D$	0,030 W/mK
SPESSORE	20   24   39   47 mm
TUBO	18x2   20x2 mm
INTERASSE	5   7,5   10   15   20 cm

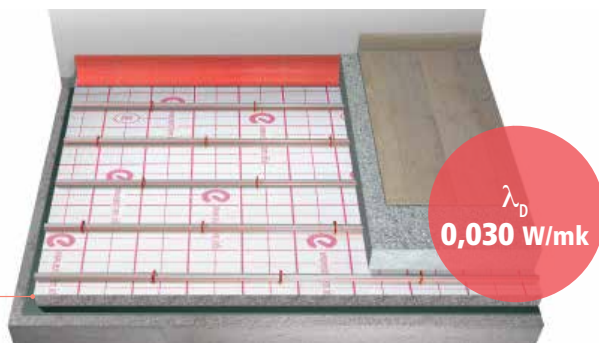
EPS CON  
GRAFITE
 $\lambda_D$   
0,030 W/mk

Sistema di riscaldamento e raffreddamento a pavimento che prevede un pannello isolante piano in polistirene espanso sinterizzato con grafite e un sistema di aggancio della tubazione con speciali clip tackers. Il sistema prevede 4 diversi spessori che possono essere scelti sulla base della condizione di installazione (resistenza termica minima secondo UNI EN 1264). A seconda delle esigenze di fabbisogno termico è possibile utilizzare una tubazione di diametro esterno 18 mm o 20 mm e interassi da

7,5 cm a 20 cm. Il pannello isolante deve essere in polistirene espanso coperto da una guaina multistrato alluminata, riportante linee di guida a distanza 50 mm utili per la posa della tubazione con il passo corretto. Il sistema prevede una striscia perimetrale doppia in polietilene espanso a cellule chiuse di altezza opportuna per l'isolante scelto sollevabile e dotata di fascia autoadesiva sul retro; reazione al fuoco (isolante EPS) Classe E (EN 13501-1).

### LASTRA ISOLANTE EUROPLUS-LAMBDA



Art.	spessore	$R_D$	dimensioni	confezioni	prezzo unitario
<b>1121040120</b>	20 mm	0,65 m <sup>2</sup> K/W	rotolo 15 m <sup>2</sup>	15 m <sup>2</sup>	<b>20,98</b> €/m <sup>2</sup>
<b>1121040124</b>	24 mm	0,80 m <sup>2</sup> K/W	rotolo 15 m <sup>2</sup>	15 m <sup>2</sup>	<b>23,24</b> €/m <sup>2</sup>
<b>1121040139</b>	39 mm	1,30 m <sup>2</sup> K/W	2000x1000 mm	8 m <sup>2</sup>	<b>32,82</b> €/m <sup>2</sup>
<b>1121040147</b>	47 mm	1,55 m <sup>2</sup> K/W	2000x1000 mm	8 m <sup>2</sup>	<b>37,38</b> €/m <sup>2</sup>

### TUBAZIONE MIDIX PLUS 5 STRATI



Art.	diametro	lunghezza	prezzo unitario
<b>2610200220</b>	20x2 mm	120 m	<b>3,25</b> €/m
<b>2610200420</b>	20x2 mm	480 m	<b>3,25</b> €/m
<b>2610180120</b>	18x2 mm	200 m	<b>3,01</b> €/m
<b>2610180320</b>	18x2 mm	500 m	<b>3,01</b> €/m

### COMPONENTI SISTEMA

	Art.	descrizione	dimensioni	confezioni	prezzo unitario
	<b>3410010120</b>	clip tackers		300 pz	<b>0,22</b> €/pz
	<b>3410010220</b>	clip tackers		600 pz	<b>0,22</b> €/pz
H 140 mm	<b>3111060114</b>	striscia perimetrale doppia	H 140 mm	25 m	<b>1,92</b> €/m
H 200 mm	<b>3112060120</b>	striscia perimetrale doppia	H 200 mm	25 m	<b>2,95</b> €/m
	<b>3110020215</b>	giunto di dilatazione		2 m	<b>4,21</b> €/m
	<b>3430000100</b>	nastro coprigiunto		1 pz	<b>3,86</b> €/pz
	<b>3211020120</b>	guaina isolante	ø 20 mm	10 m	<b>2,20</b> €/m
	<b>3210010302</b>	foglio in PE rotolo intero	spessore 0,2 mm	100 m <sup>2</sup>	<b>180,46</b> €/pz
	<b>3620000105</b>	rete antiritiro massetto elettrozincata filo 2 mm	maglia 6x6cm	2 m <sup>2</sup>	<b>5,46</b> €/m <sup>2</sup>
	<b>3630000100</b>	fibra polimerica antifessurazione		6 kg	<b>23,23</b> €/kg
	<b>3310010101</b>	additivo per massetto		10 kg	<b>6,74</b> €/kg
	<b>3310010102</b>	additivo per massetto		25 kg	<b>6,74</b> €/kg

# Sistema radiante a pavimento europlus-silentium

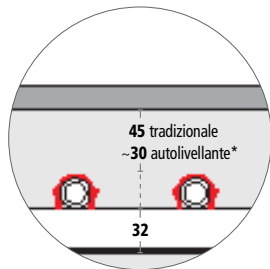

\* in funzione del tipo di prodotto

ISOLANTE	EPS sinterizzato con GRAFITE accoppiato a guaina in fibra di gomma
$\lambda_D$	0,030 W/mK
SPESSORE	32 mm (24+8)
TUBO	18x2   20x2
ACUSTICA	$\Delta L_w$ 37 dB   $L_{n,w}$ 55 dB (massetto e ceramica) $\Delta L_w$ 44 dB   $L_{n,w}$ 48 dB (parquet flottante)
INTERASSE	5   7,5   10   15   20 cm

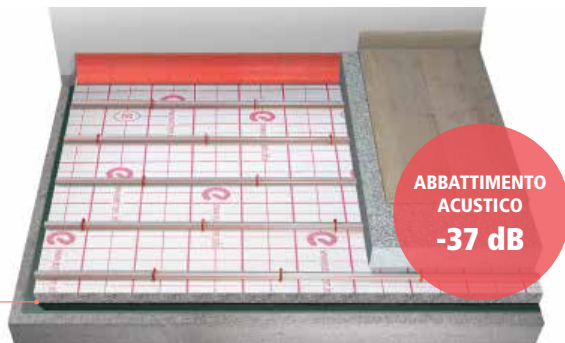

GUAINA FIBRA DI GOMMA

ABBATTIMENTO  
ACUSTICO  
**-37 dB**

Sistema di riscaldamento e raffreddamento a pavimento che prevede un pannello isolante piano in polistirene espanso sinterizzato con grafite dotato inferiormente di una guaina a base di fibre e granuli di gomma SBR e che prevede un sistema di aggancio della tubazione con speciali clip tacker. Il sistema prevede un pannello di spessore 32 mm (24 mm + 8 mm), che complessivamente permette di ottenere una resistenza termica adeguata ad una installazione con locale sottostante riscaldato (caso I UNI EN 1264). A seconda delle esigenze di fabbisogno termico è possibile utilizzare una tubazione di diametro esterno 18 mm o 20 mm e interassi da 7,5 cm a 20 cm. Il pannello isolante è coperto

da una guaina multistrato alluminata, riportante linee di guida a distanza 50 mm utili per la posa della tubazione con il passo corretto. Il pannello garantisce un indice di valutazione dell'attenuazione del livello di pressione sonora di calpestio  $\Delta L_w$  maggiore o uguale a 37 dB secondo UNI EN ISO 717-2. Per permettere la maggiore continuità possibile delle lastre e mantenere le prestazioni acustiche, esiste la possibilità di utilizzare il granulato silentium per riempimento. Il sistema prevede una striscia perimetrale doppia in polietilene espanso a cellule chiuse di altezza opportuna per l'isolante scelto sollevabile e dotata di fascia autoadesiva sul retro; reazione al fuoco (isolante EPS) Classe E (EN 13501-1).

## LASTRA ISOLANTE EUROPLUS-SILENTIUM





Art.	spessore	$R_D$	dimensioni	confezioni	prezzo unitario
<b>1122040132</b>	32 mm	0,80 m <sup>2</sup> K/W	2000x1000 mm	6 m <sup>2</sup>	<b>45,79 € m<sup>2</sup></b>

## TUBAZIONE MIDIX PLUS 5 STRATI



Art.	diametro	lunghezza	prezzo unitario
<b>2610200220</b>	20x2 mm	120 m	<b>3,25 € m</b>
<b>2610200420</b>	20x2 mm	480 m	<b>3,25 € m</b>
<b>2610180120</b>	18x2 mm	200 m	<b>3,01 € m</b>
<b>2610180320</b>	18x2 mm	500 m	<b>3,01 € m</b>

## COMPONENTI SISTEMA

	Art.	descrizione	dimensioni	confezioni	prezzo unitario
	<b>3410010120</b>	clip tacker		300 pz	<b>0,22 € pz</b>
	<b>3410010220</b>	clip tacker		600 pz	<b>0,22 € pz</b>
	<b>3111060114</b>	striscia perimetrale doppia	H 140 mm	25 m	<b>1,92 € m</b>
	<b>3110020215</b>	giunto di dilatazione		2 m	<b>4,21 € m</b>
	<b>3430000100</b>	nastro coprigiunto		1 pz	<b>3,86 € pz</b>
	<b>3211020120</b>	guaina isolante	ø 20 mm	10 m	<b>2,20 € m</b>
	<b>3210010302</b>	foglio in PE rotolo intero	spessore 0,2 mm	100 m <sup>2</sup>	<b>180,46 € pz</b>
	<b>3240030100</b>	granulato per riempimento		secchio 22 kg	<b>91,38 € pz</b>
	<b>3620000105</b>	rete antiritiro massetto elettrozincata filo 2 mm	maglia 6x6 cm	2 m <sup>2</sup>	<b>5,46 € m<sup>2</sup></b>
	<b>3630000100</b>	fibra polimerica antifessurazione		6 kg	<b>23,23 € kg</b>
	<b>3310010101</b>	additivo per massetto		10 kg	<b>6,74 € kg</b>
	<b>3310010102</b>	additivo per massetto		25 kg	<b>6,74 € kg</b>

Sistema radiante a pavimento  
**europus-fast**

NOVITÀ



**EUROPLUS-FAST, SISTEMA A PAVIMENTO RADIANTE  
FACILE VELOCE AD ELEVATA RESA**

Il sistema di riscaldamento e raffreddamento a pavimento radiante **Europlus-fast** è costituito da una lastra in polistirene espanso accoppiata a un foglio di tessuto non tessuto in velcro. La posa senza l'uso di utensili, rapida e sicura, è garantita da una particolare guaina in velcro, che permette alla tubazione, provvista di un nastro a spi-

rale con micro uncini, il perfetto ancoraggio alla lastra. Grazie all'elevata flessibilità della speciale tubazione **Midix Plus Fast 15X1,5** la tenuta risulta stabile nel tempo. Il sistema a lastra piana, riducendo i punti di contatto fra lastra e pannello, massimizza la resa dell'impianto e fornisce un buon isolamento verso il basso.

Tubo **Midix Plus  
Fast** a 5 strati

Rivestimento  
micro uncini



Lastra **velcrata**

**MIDIX-PLUS FAST, TUBAZIONE AD AGGANCIAMENTO RAPIDO**

Tubazione in polietilene resistente alle alte temperature PE-RT del tipo II **Midix Plus Fast** provvisto di apposito nastro a spirale incollato, dotato di micro uncini per l'aggancio rapido (ISO 22391, ISO 24033, ISO 21003, EN 1264, BRL 5602, BRL 5607, DIN 4726, ISO EN 11855) con barriera all'ossigeno in EVOH nello spessore del tubo e permeabilità al vapore inferiore a 0,32 mg/(m<sup>2</sup>d) a 40°C ed a 3,6 mg/(m<sup>2</sup>d) a 80°C testata secondo normativa ISO 17455 in corrispondenza alle

normative BRL 5602 - DIN 4726 - EN 1264-4 e ISO EN 11855, caratteristiche di resistenza meccanica che lo rendono appartenente alla classe 4 a 6 bar (ISO 10508) per una vita prevista di 50 anni; diametro 15 x 1,5 mm (UNI EN 1264-4); posabile a freddo; fornito in rotoli d'opportuno metraggio, stoccati in modo che la tubazione sia protetta dalla radiazione solare; sulla tubazione sono riportate le caratteristiche meccaniche e i metri di svolgimento e residui del rotolo. Per garantire la

costante qualità del prodotto la tubazione MIDIX PLUS è soggetta a verifica e controllo di prodotto e processo da ente terzo KIWA N.V., e provvista di certificazione di sistema KOMO K 86478 e DIN CERTCO 3V399 PE-RT briefly, e certificazione prodotto SKZ A 748II pannello isolante è costituito da polistirene espanso accoppiato a un foglio di tessuto non tessuto in velcro; posando la tubazione su lastra liscia si riducono i punti di contatto fra lastra e pannello.

Massima aderenza alla lastra  
senza uso di clip

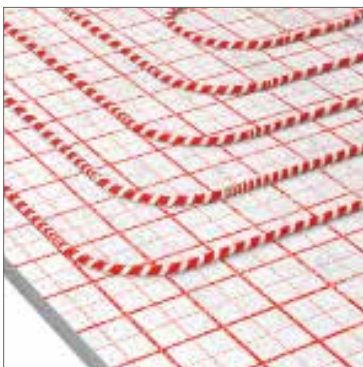

Posa semplice e veloce, con possibilità  
di riposizionare il tubo in modo facile

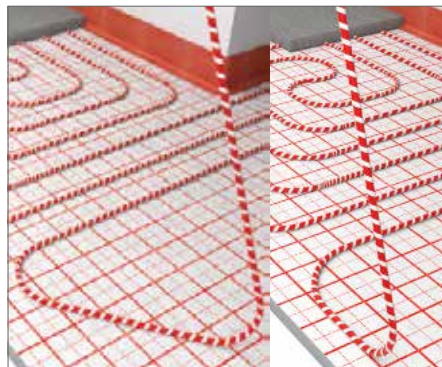

Massima resa del sistema



# Sistema radiante a pavimento europlus-fast

NOVITÀ

Pannello isolante Europlus-Fast in polistirene espanso, protetto superiormente da una guaina in velcro su cui sono riportate a distanza pari a 50 mm linee guida per la posa della tubazione di diametro esterno da 15 mm; conducibilità termica dichiarata  $\lambda_0$  pari a 0,034 W/m·K (UNI EN 13163, UNI EN 12667); fornito in rotoli per

gli spessori 20/30 mm o in lastre per lo spessore 45 mm; la guaina superiore del pannello sporge di ~20 mm sul lato lungo, e sul lato opposto è provvista di una fascia adesiva per permettere l'accoppiamento e coprire le fughe delle lastre in fase di posa. Reazione al fuoco (isolante EPS): classe E (EN13501-1).

ISOLANTE	EPS			
$\lambda_0$	0,034W/mK			
SPESORE [mm]	20	30	45	
TUBO [mm]	15x1,5			
INTERASSE [cm]	5	7,5	10	15 20

45 tradizionale ~30 autolivellante*
20   30   45
* in funzione del tipo di prodotto

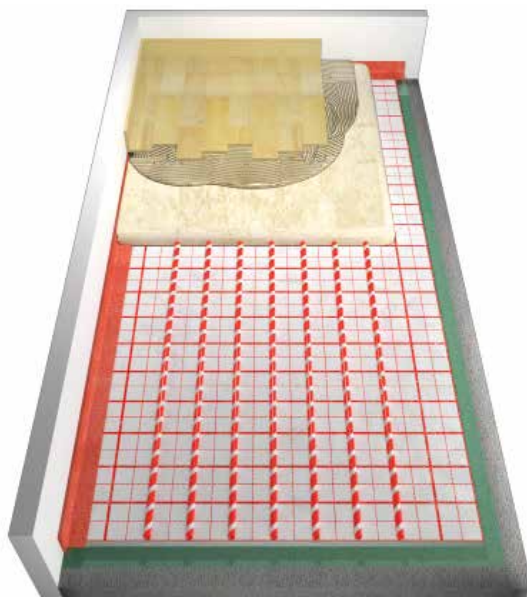

**PRODOTTO DISPONIBILE PRESSO I NOSTRI MIGLIORI RIVENDITORI**

## LASTRA ISOLANTE EUROPLUS-FAST



Art.	spessore	$R_0$	dimensioni	confezioni
<b>1160020120</b>	20 mm rotolo	0,55 m <sup>2</sup> K/W		15 m <sup>2</sup>
<b>1160020130</b>	30 mm rotolo	0,85 m <sup>2</sup> K/W		10 m <sup>2</sup>
<b>1160020145</b>	45 mm lastra	1,30 m <sup>2</sup> K/W	2000x1000 mm	8 m <sup>2</sup>

## TUBAZIONE MIDIX PLUS FAST 5 strati



Art.	diametro	lunghezza
<b>2610151115</b>	15x1,5 mm	160 m
<b>2610151215</b>	15x1,5 mm	560 m

## COMPONENTI SISTEMA

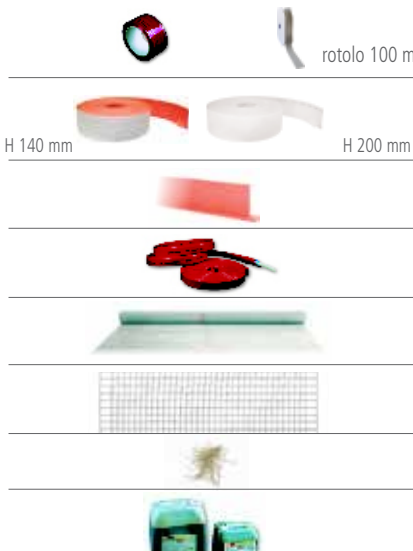

Art.	descrizione	dimensioni	confezioni
<b>3430000100</b>	nastro coprigiunto	rotolo	1 pz
<b>3430150101</b>	nastro coprigiunto europlus-fast	rotolo 100 m	1 pz
<b>3112060114</b>	striscia perimetrale euroflex	H 140 mm	25 m
<b>3112060120</b>	striscia perimetrale euroflex	H 200 mm	25 m
<b>3110020215</b>	giunto di dilatazione		2 m
<b>3211020120</b>	guaina isolante	ø 20 mm	10 m
<b>3210010302</b>	foglio in PE rotolo intero	spessore 0,2 mm	100 m <sup>2</sup>
<b>3620000105</b>	rete antiritiro massetto elettrozincata filo 2 mm	maglia 6x6cm	2 m <sup>2</sup>
<b>3630000100</b>	fibra polimerica antifessurazione		6 kg
<b>3310010101</b>	additivo per massetto		10 kg
<b>3310010102</b>	additivo per massetto		25 kg

## Sistema radiante a pavimento europlus-flex

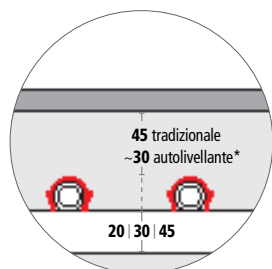

\* in funzione del tipo di prodotto

ISOLANTE	EPS
$\lambda_D$	0,034 W/mK
SPESSORE	20   30   45 mm
TUBO	16x2   17x2 mm
INTERASSE	5   7,5   10   15   20 cm



**NUOVI  
SPESSORI**

Sistema di riscaldamento e raffreddamento a pavimento che prevede un pannello isolante Europlus-flex in polistirene espanso, protetto superiormente da una guaina multistrato alluminata su cui sono riportate a distanza pari a 50 mm linee guida per la posa della tubazione di diametro esterno da 16 mm a 17 mm; conducibilità termica dichiarata  $\lambda_D$  pari a 0,034 W/m-K (UNI EN 13163, UNI EN 12667); fornito in rotoli per gli spessori 20/30 mm o in lastre per lo spessore 45 mm; la guaina superiore sporge di ~20 mm in modo da coprire le fughe di accoppiamento delle lastre in fase di posa; reazione al fuoco (isolante EPS) Classe E (EN 13501-1).

### LASTRA ISOLANTE EUROPLUS-FLEX



Art.	spessore	$R_D$	dimensioni	confezioni	prezzo unitario
<b>1123020120</b>	20 mm rotolo	0,55 m <sup>2</sup> /K/W		15 m <sup>2</sup>	<b>15,65 €</b> /m <sup>2</sup>
<b>1123020130</b>	30 mm rotolo	0,85 m <sup>2</sup> /K/W		10 m <sup>2</sup>	<b>19,45 €</b> /m <sup>2</sup>
<b>1123020145</b>	45 mm lastra	1,30 m <sup>2</sup> /K/W	2000x1000 mm	8 m <sup>2</sup>	<b>27,21 €</b> /m <sup>2</sup>

### TUBAZIONE MIDIX PLUS 5 STRATI



Art.	diametro	lunghezza	prezzo unitario
<b>2610160120</b>	16x2 mm	160 m	<b>2,74 €</b> /m
<b>2610160320</b>	16x2 mm	560 m	<b>2,74 €</b> /m

### TUBAZIONE MIDIX SOFT 5 STRATI



Art.	diametro	lunghezza	prezzo unitario
<b>2210170220</b>	17x2 mm	200 m	<b>2,18 €</b> /m
<b>2210170320</b>	17x2 mm	500 m	<b>2,18 €</b> /m

### COMPONENTI SISTEMA

	Art.	descrizione	dimensioni	confezioni	prezzo unitario
	<b>3410010120</b>	clip tacker		300 pz	<b>0,22 €</b> /pz
	<b>3410010220</b>	clip tacker		600 pz	<b>0,22 €</b> /pz
	<b>3111060114</b>	striscia perimetrale doppia	H 140 mm	25 m	<b>1,92 €</b> /m
	<b>3111060120</b>	striscia perimetrale doppia	H 200 mm	25 m	<b>2,87 €</b> /m
	<b>3110020215</b>	giunto di dilatazione		2 m	<b>4,21 €</b> /m
	<b>3430000100</b>	nastro coprigiunto		1 pz	<b>3,86 €</b> /pz
	<b>3211020120</b>	guaina isolante	ø 20 mm	10 m	<b>2,20 €</b> /m
	<b>3210010302</b>	foglio in PE rotolo intero	spessore 0,2 mm	100 m <sup>2</sup>	<b>180,46 €</b> /pz
	<b>3620000105</b>	rete antiritiro massetto elettrozincata filo 2 mm	maglia 6x6 cm	2 m <sup>2</sup>	<b>5,46 €</b> /m <sup>2</sup>
	<b>3630000100</b>	fibra polimerica antifessurazione		6 kg	<b>23,23 €</b> /kg
	<b>3310010101</b>	additivo per massetto		10 kg	<b>6,74 €</b> /kg
	<b>3310010102</b>	additivo per massetto		25 kg	<b>6,74 €</b> /kg

Sistema radiante a pavimento  
**europlus-ten**

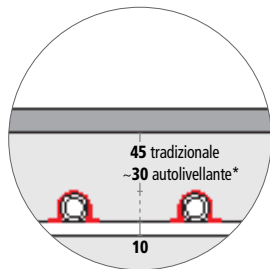

\* in funzione del tipo di prodotto

ISOLANTE	EPS
$\lambda_0$	0,034 W/mK
SPESORE	10 mm
TUBO	12x2   14x2   15x1,5   17x2 mm
INTERASSE	5   7,5   10   15   20 cm



SISTEMA DI FISSAGGIO BREVETTATO

LASTRA CON FONDO ADESIVO

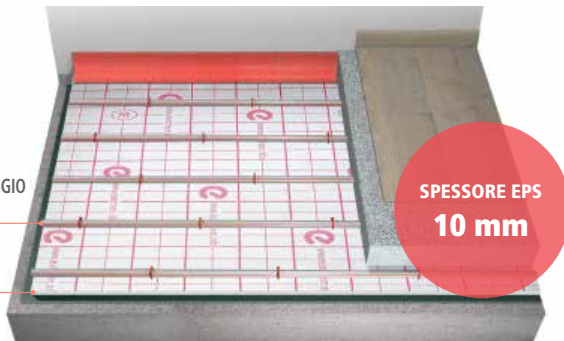

Sistema di riscaldamento e raffrescamento a pavimento che prevede un pannello isolante piano in polistirene espanso e un sistema di aggancio della tubazione con speciali clip tacker in poliammide brevettata per il sistema. Lo spessore del pannello è di 10 mm ed è quindi specifico per i casi in cui la necessità è quella di ridurre lo spessore. A seconda delle esigenze di fabbisogno termico è possibile utilizzare una tubazione di diametro esterno da 12 mm a 17x2 mm e interassi da 5 cm a 20 cm. Il pannello è dotato inferiormente di film adesivo riv-

stito da un foglio di carta per poter essere incollato a pavimento o su altri materiali isolanti idonei, facilitando in questo modo la posa. Il pannello isolante è in polistirene espanso coperto da una guaina multistrato alluminata, riportante linee di guida a distanza 50 mm utili per la posa della tubazione con il passo corretto. Il sistema prevede una striscia perimetrale doppia in polietilene espanso a cellule chiuse di altezza 80 mm, sollevabile e dotata di fascia autoadesiva sul retro; reazione al fuoco (isolante EPS) Classe E (EN 13501-1).

**LASTRA ISOLANTE EUROPLUS-TEN**

Art.	spessore	$R_D$	dimensioni	confezioni	prezzo unitario
<b>1126020110</b>	10 mm	0,25 m <sup>2</sup> K/W	1200x1600 mm	19,2 m <sup>2</sup>	<b>14,89 € m<sup>2</sup></b>
	con adesivo				

**TUBAZIONE MIDIX SOFT 5 STRATI**

Art.	diametro	lunghezza	prezzo unitario
<b>2210170220</b>	17x2 mm	200 m	<b>2,18 € m</b>
<b>2210170320</b>	17x2 mm	500 m	<b>2,18 € m</b>

**TUBAZIONE MIDIX PLUS 5 STRATI**

15x1,5 mm	<b>2610150115</b>	15x1,5 mm	160 m	<b>2,59 € m</b>
	<b>2610150415</b>	15x1,5 mm	560 m	<b>2,59 € m</b>
14x2 mm	<b>2610140120</b>	14x2 mm	140 m	<b>2,52 € m</b>
	<b>2610140320</b>	14x2 mm	630 m	<b>2,52 € m</b>
12x2 mm	<b>2610120120</b>	12x2 mm	120 m	<b>1,94 € m</b>
	<b>2610120320</b>	12x2 mm	600 m	<b>1,94 € m</b>

**COMPONENTI SISTEMA**

Art.	descrizione	dimensioni	confezioni	prezzo unitario
<b>3410130218</b>	clip europlus-ten 12x2 mm		450 pz	<b>0,22 € pz</b>
<b>3410130118</b>	clip europlus-ten 17x2   15x1,5   14x2 mm		450 pz	<b>0,22 € pz</b>
<b>3111060108</b>	striscia perimetrale Europlus-ten H 80 mm		25 m	<b>1,81 € m</b>
<b>3110020215</b>	giunto di dilatazione		2 m	<b>4,21 € m</b>
<b>3430000100</b>	nastro coprigiunto		1 pz	<b>3,86 € pz</b>
<b>3211020114</b>	guaina isolante	ø 12/16 mm	10 m	<b>2,50 € m</b>
<b>3210010302</b>	foglio in PE rotolo intero	spessore 0,2 mm	100 m <sup>2</sup>	<b>180,46 € pz</b>
<b>3620000105</b>	rete antiritiro massetto elettrozincata filo 2 mm	maglia 6x6 cm	2 m <sup>2</sup>	<b>5,46 € m<sup>2</sup></b>
<b>3630000100</b>	fibra polimerica antifessurazione		6 kg	<b>23,23 € kg</b>
<b>3310010101</b>	additivo per massetto		10 kg	<b>6,74 € kg</b>
<b>3310010102</b>	additivo per massetto		25 kg	<b>6,74 € kg</b>

# Sistema radiante a pavimento europlus-acoustic

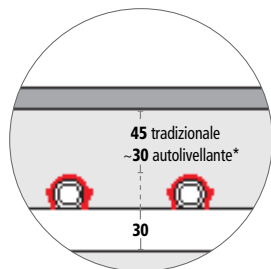

\* in funzione del tipo di prodotto

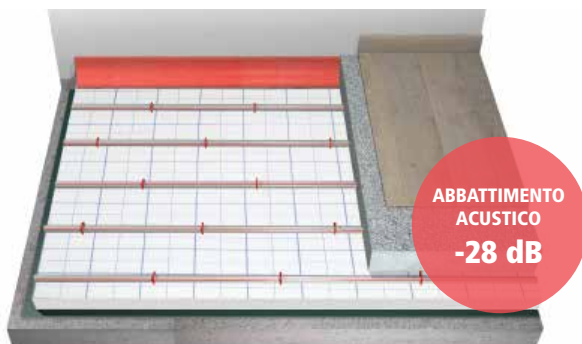

**ABBATTIMENTO  
ACUSTICO  
-28 dB**

ISOLANTE	EPS
$\lambda_D$	0,040 W/mK
SPESSORE	30 mm
TUBO	16x2   17x2 mm
ACUSTICA	$\Delta L_w$ 28 dB
INTERASSE	5   7,5   10   15   20 cm

Sistema di riscaldamento e raffreddamento a pavimento che prevede un pannello isolante piano in polistirene espanso sinterizzato, protetto superiormente da una guaina multistrato (UNI EN 1264-4) su cui sono riportate a distanza pari a 50 mm linee guida per la posa della tubazione di diametro esterno da 16 mm a 17 mm; conducibilità termica dichiarata  $\lambda_D$  pari a 0,040 W/m-K (UNI EN 13163), la guaina superiore sporge di ~20 mm in modo da coprire le fughe di accoppiamento delle lastre in fase di posa; livello di comprimibilità pari a CP2 (EN 13163); la rigidità dinamica non superiore a 20 MN/m<sup>3</sup>, reazione al fuoco (isolante EPS): Euroclasse E (EN 13501-1); spessore: 30-2 mm in lastre, resistenza termica dichiarata 0,75m<sup>2</sup>/K/W. Attenuazione del livello di pressione sonora  $\Delta L_w = 28$  dB (DIN 4109-Bbl.1).

LASTRA ISOLANTE EUROPLUS-ACOUSTIC	Art.	spessore	$R_D$	dimensioni	confezioni	prezzo unitario
	<b>1123090130</b>	30-2 mm	0,75 m <sup>2</sup> /K/W	2000x1000 mm	14 m <sup>2</sup>	<b>14,29 € m<sup>2</sup></b>
TUBAZIONE MIDIX PLUS 5 STRATI	Art.	diametro		lunghezza		prezzo unitario
	<b>2610160120</b>	16x2 mm		160 m		<b>2,74 € m</b>
	<b>2610160320</b>	16x2 mm		560 m		<b>2,74 € m</b>
TUBAZIONE MIDIX SOFT 5 STRATI	Art.	diametro		lunghezza		prezzo unitario
	<b>2210170220</b>	17x2 mm		200 m		<b>2,18 € m</b>
	<b>2210170320</b>	17x2 mm		500 m		<b>2,18 € m</b>
COMPONENTI SISTEMA	Art.	descrizione		dimensioni	confezioni	prezzo unitario
	<b>3410010120</b>	clip tacker			300 pz	<b>0,22 € pz</b>
	<b>3410010220</b>	clip tacker			600 pz	<b>0,22 € pz</b>
	<b>3111060114</b>	striscia perimetrale doppia		H 140 mm	25 m	<b>1,92 € m</b>
	<b>3111060120</b>	striscia perimetrale doppia		H 200 mm	25 m	<b>2,87 € m</b>
	<b>3110020215</b>	giunto di dilatazione			2 m	<b>4,21 € m</b>
	<b>3430000100</b>	nastro coprigiunto			1 pz	<b>3,86 € pz</b>
	<b>3211020120</b>	guaina isolante		ø 20 mm	10 m	<b>2,20 € m</b>
	<b>3210010302</b>	foglio in PE rotolo intero		spessore 0,2 mm	100 m <sup>2</sup>	<b>180,46 € pz</b>
	<b>3620000105</b>	rete antiritiro massetto elettrozincata filo 2 mm		maglia 6x6 cm	2 m <sup>2</sup>	<b>5,46 € m<sup>2</sup></b>
	<b>3630000100</b>	fibra polimerica antifessurazione			6 kg	<b>23,23 € kg</b>
	<b>3310010101</b>	additivo per massetto			10 kg	<b>6,74 € kg</b>
	<b>3310010102</b>	additivo per massetto			25 kg	<b>6,74 € kg</b>



## ecoplus

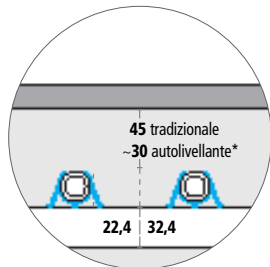

\* in funzione del tipo di prodotto

ISOLANTE	Fibra di legno
$\lambda_D$	0,038 W/mK
SPESSORE	22,4   32,4 mm
TUBO	18x2 mm
INTERASSE	10   15   20 cm

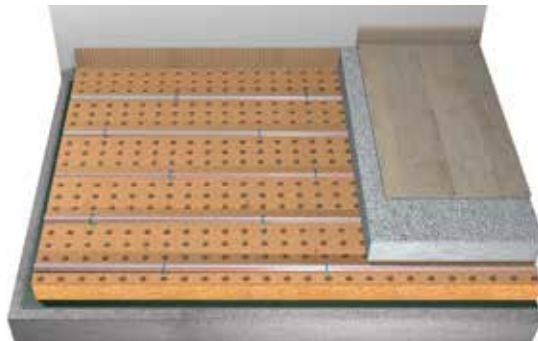

Sistema di riscaldamento e raffreddamento a pavimento che prevede un pannello isolante in fibra di legno con conducibilità termica dichiarata  $\lambda_D$  pari a 0,038 W/m·K (UNI EN 13171 e UNI EN 12667), con comprimibilità CP2 (UNI EN 12431), protetto superiormente e inferiormente da carta rivestita di polietilene con valore SD pari a 6 m; nella parte superiore del pacchetto è prevista una lastra in fibra di legno ad alta densità che consente l'aggancio delle clips di ancoraggio della tubazione. Il sistema prevede 2 diversi spessori che possono essere scelti sulla base della condizione di installazione e viene fornito insieme ad un pannello isolante in sughero naturale

compresso disponibile in 3 diversi spessori. Il sistema prevede una rigidità dinamica di 28 MN/m<sup>3</sup> (per lo spessore 25 mm) e 40 MN/m<sup>3</sup> (per lo spessore 34 mm). È possibile utilizzare una tubazione  $\varnothing$ 16 mm e interassi da 10 a 20 cm. Il sistema prevede una striscia perimetrale e i giunti di dilatazione in cartone ondulato e cerato, fermalastra in poliammide tipo ecoplus necessari per l'unione delle lastre in fibra di legno forate, una guaina isolante in polietilene espanso per la protezione del tubo, un foglio in polietilene di spessore 0,2 mm da prevedere sotto il pannello. Nel caso di massetto autolivellante può essere fornito un foglio in polietilene con spessore 0,1 mm.

## LASTRA ECO AGGANCIO CLIP ECOPLUS

Art.	spessore	dimensioni	confezioni	prezzo unitario
<b>1333000103</b>	2,4 mm	1049x1399 mm	1,47 m <sup>2</sup>	<b>19,82*</b> €/m <sup>2</sup>

## LASTRA ISOLANTE ECOPLUS\*\*



Art.	spessore	$R_D$	dimensioni	confezioni	prezzo unitario
<b>1410010124</b>	20 (+2,4) mm	0,55 m <sup>2</sup> /K/W	1200x600 mm	0,72 m <sup>2</sup>	<b>57,00*</b> €/m <sup>2</sup>
<b>1410010133</b>	30 (+2,4) mm	0,80 m <sup>2</sup> /K/W	1200x600 mm	0,72 m <sup>2</sup>	<b>69,00*</b> €/m <sup>2</sup>

\*\*LASTRA IN LEGNO ECO CON AGGANCIO CLIP ECOPLUS COMPRESA

## LASTRA ISOLANTE IN SUGHERO



<b>1140000120</b>	20 mm	0,49 m <sup>2</sup> /K/W	1000x500 mm	7,50 m <sup>2</sup>	<b>25,00*</b> €/m <sup>2</sup>
<b>1140000130</b>	30 mm	0,73 m <sup>2</sup> /K/W	1000x500 mm	5,00 m <sup>2</sup>	<b>37,50*</b> €/m <sup>2</sup>
<b>1140000140</b>	40 mm	0,98 m <sup>2</sup> /K/W	1000x500 mm	4,00 m <sup>2</sup>	<b>49,50*</b> €/m <sup>2</sup>

\* PRODOTTO DISPONIBILE ENTRO 3 SETTIMANE DALL'ORDINE

## TUBAZIONE MIDIX PLUS 5 STRATI



Art.	diametro	lunghezza	prezzo unitario
<b>2610180120</b>	18x2 mm	200 m	<b>3,01</b> €/m
<b>2610180320</b>	18x2 mm	500 m	<b>3,01</b> €/m

## COMPONENTI SISTEMA



Art.	descrizione	dimensioni	confezioni	prezzo unitario
<b>3410050100</b>	fermalastra		100 pz	<b>0,85</b> €/pz
<b>3410050120</b>	clip		250 pz	<b>0,22</b> €/pz
<b>3120050114</b>	striscia perim. cartone cerato	H 140 mm	50 m	<b>1,69</b> €/m
<b>3120100114</b>	giunto di dilat. cartone cerato	H 140 mm	1 m	<b>10,84</b> €/m
<b>3211020120</b>	guaina isolante	$\varnothing$ 20 mm	10 m	<b>2,20</b> €/m
<b>3210010302</b>	foglio in PE rotolo intero	spessore 0,2 mm	100 m <sup>2</sup>	<b>180,46</b> €/pz
<b>3620000105</b>	rete antiritiro massetto elettrozincata filo 2 mm	maglia 6x6 cm	2 m <sup>2</sup>	<b>5,46</b> €/m <sup>2</sup>
<b>3630000100</b>	fibra polimerica antifessurazione		6 kg	<b>23,23</b> €/kg
<b>3310010101</b>	additivo per massetto		10 kg	<b>6,74</b> €/kg
<b>3310010102</b>	additivo per massetto		25 kg	<b>6,74</b> €/kg

# Sistema radiante a pavimento eurogrid

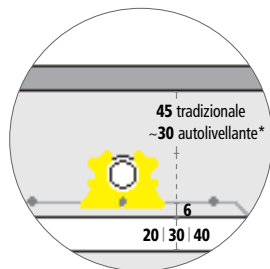

\* in funzione del tipo di prodotto

ISOLANTE	EPS   XPS
$\lambda_D$	0,033 W/mK
SPESSORE	20   30   40 mm
TUBO	17x2 mm

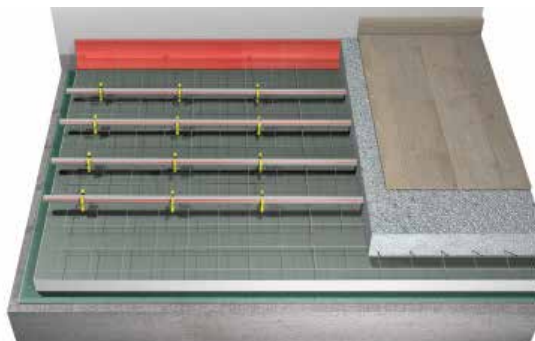

Sistema a pavimento ideale per riscaldare abitazioni e grandi superfici. Il sistema Eurogrid prevede un sistema di aggancio della tubazione mediante clips inserite sulla rete di supporto, posata con diversi interassi tra le tubazioni per l'adeguamento delle potenzialità alle esigenze individuali. Il sistema si compone di un pannello isolante in polistirene espanso o estruso piano e rete elettrosaldata in filo d'acciaio da 3 mm con pie-

dino di altezza 6 mm da posare sopra il pannello isolante per offrire il supporto all'aggancio delle clips-eurogrid fermatubo. Il sistema si completa degli elementi necessari alla corretta installazione quali di giunti di dilatazione, guaina isolante in polietilene espanso per la protezione del tubo, un foglio in polietilene di spessore 0,2 mm da prevedere sotto il pannello e rete antiritiro del massetto.

RETE	Art.	maglia	filo	dimensioni	prezzo unitario	
	<b>3620000110</b>	10x10 cm	ø3 mm	2000x1000 mm	<b>10,95</b> €/m <sup>2</sup>	
	<b>3620000115</b>	15x15 cm	ø3 mm	2000x1000 mm	<b>10,63</b> €/m <sup>2</sup>	
	<b>3620000120</b>	20x20 cm	ø3 mm	2000x1000 mm	<b>9,94</b> €/m <sup>2</sup>	
LASTRA ISOLANTE EPS	Art.	spessore	R <sub>D</sub>	dimensioni	confezioni	prezzo unitario
	<b>1120030120</b>	20 mm	0,60 m <sup>2</sup> K/W	1000x1000 mm	30 m <sup>2</sup>	<b>9,36*</b> €/m <sup>2</sup>
	<b>1120030130</b>	30 mm	0,90 m <sup>2</sup> K/W	1000x1000 mm	20 m <sup>2</sup>	<b>13,62*</b> €/m <sup>2</sup>
	<b>1120030140</b>	40 mm	1,20 m <sup>2</sup> K/W	1000x1000 mm	15 m <sup>2</sup>	<b>18,88*</b> €/m <sup>2</sup>
LASTRA ISOLANTE XPS	Art.	spessore	R <sub>D</sub>	dimensioni	confezioni	prezzo unitario
	<b>1130050120</b>	20 mm	0,60 m <sup>2</sup> K/W	1250x600 mm	15,00 m <sup>2</sup>	<b>10,31*</b> €/m <sup>2</sup>
	<b>1130050130</b>	30 mm	0,90 m <sup>2</sup> K/W	1250x600 mm	10,50 m <sup>2</sup>	<b>14,59*</b> €/m <sup>2</sup>
	<b>1130050140</b>	40 mm	1,20 m <sup>2</sup> K/W	1250x600 mm	7,50 m <sup>2</sup>	<b>20,62*</b> €/m <sup>2</sup>
TUBAZIONE MIDIX SOFT 5 STRATI	Art.	diametro	lunghezza	prezzo unitario		
	<b>2210170220</b>	17x2 mm	200 m	<b>2,18</b> €/m		
	<b>2210170320</b>	17x2 mm	500 m	<b>2,18</b> €/m		
COMPONENTI SISTEMA	Art.	descrizione	dimensioni	confezioni	prezzo unitario	
	<b>3410140117</b>	clip eurogrid		1000 pz	<b>0,19</b> €/pz	
	<b>3110060114</b>	striscia perimetrale	H 140 mm	25 m	<b>1,81</b> €/m	
	<b>3110020215</b>	giunto di dilatazione		2 m	<b>4,21</b> €/m	
	<b>3430000100</b>	nastro coprigiunto		1 pz	<b>3,86</b> €/pz	
	<b>3211020120</b>	guaina isolante	ø 20 mm	10 m	<b>2,20</b> €/m	
	<b>3210010302</b>	foglio in PE rotolo intero	spessore 0,2 mm	100 m <sup>2</sup>	<b>180,46</b> €/pz	
	<b>3620000105</b>	rete antiritiro massetto elettrozincata filo 2 mm	maglia 6x6 cm	2 m <sup>2</sup>	<b>5,46</b> €/m <sup>2</sup>	
	<b>3630000100</b>	fibra polimerica antifessurazione		6 kg	<b>23,23</b> €/kg	
	<b>3310010101</b>	additivo per massetto		10 kg	<b>6,74</b> €/kg	
	<b>3310010102</b>	additivo per massetto		25 kg	<b>6,74</b> €/kg	

SU RICHIESTA

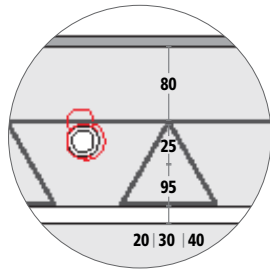

ISOLANTE	EPS   XPS
$\lambda_D$	0,033 W/mK
SPESSORE	20   30   40 mm
TUBO	20x2   25x2,3 mm

Sistema a pavimento ideale per riscaldare magazzini e capannoni con grandi altezze. Con il sistema euroindustry il tubo dell'impianto è sollevato e agganciato con apposite clips ad una rete elettrosaldata che poggia su tralicci. Una struttura alternativa può essere individuata dallo strutturista a seconda delle esigenze di carico o le condizioni del terreno su cui viene realizzato il capannone. Condizione necessaria e sufficiente per l'applicabilità del sistema euroindustry sull'armatura prevista dallo strutturista è che la rete superiore abbia filo 8 mm.

La posa della tubazione deve avvenire a serpentina con l'ausilio dei profili a U negli spazi liberi tra gli elementi verticali (es. tralicci) dell'armatura prevista dallo strutturista. Sotto il massetto è possibile prevedere un isolamento in polistirene espanso o estruso dello spessore necessario. Il sistema si completa degli elementi necessari alla corretta installazione quali guaina isolante in polietilene espanso per la protezione del tubo, un foglio in polietilene di spessore 0,2 mm da prevedere sopra e sotto il pannello.

LASTRA ISOLANTE EPS	Art.	spessore	$R_D$	dimensioni	confezioni	prezzo unitario
	<b>1120030120</b>	20 mm	0,60 m <sup>2</sup> K/W	1000x1000 mm	30 m <sup>2</sup>	<b>9,36*</b> €/m <sup>2</sup>
	<b>1120030130</b>	30 mm	0,90 m <sup>2</sup> K/W	1000x1000 mm	20 m <sup>2</sup>	<b>13,62*</b> €/m <sup>2</sup>
	<b>1120030140</b>	40 mm	1,20 m <sup>2</sup> K/W	1000x1000 mm	15 m <sup>2</sup>	<b>18,88*</b> €/m <sup>2</sup>
LASTRA ISOLANTE XPS	Art.	spessore	$R_D$	dimensioni	confezioni	prezzo unitario
 	<b>1130050120</b>	20 mm	0,60 m <sup>2</sup> K/W	1250x600 mm	15,00 m <sup>2</sup>	<b>10,31*</b> €/m <sup>2</sup>
	<b>1130050130</b>	30 mm	0,90 m <sup>2</sup> K/W	1250x600 mm	10,50 m <sup>2</sup>	<b>14,59*</b> €/m <sup>2</sup>
	<b>1130050140</b>	40 mm	1,20 m <sup>2</sup> K/W	1250x600 mm	7,50 m <sup>2</sup>	<b>20,62*</b> €/m <sup>2</sup>
PROFILO FERMATUBO PER EUROBARRA	Art.	diametro		lunghezza	prezzo unitario	
	<b>3410100120</b>	profilo fermatubo a U		ø 20	3 m	<b>4,35</b> €/m
	<b>3410100125</b>	profilo fermatubo a U		ø 25	3 m	<b>4,82</b> €/m
TUBAZIONE MIDIX PLUS 5 STRATI	Art.	diametro	lunghezza		prezzo unitario	
	<b>2610250123</b>	25x2,3 mm	180 m		<b>4,52</b> €/m	
	<b>2610250323</b>	25x2,3 mm	360 m		<b>4,52</b> €/m	
	<b>2610200220</b>	20x2 mm	120 m		<b>3,25</b> €/m	
	<b>2610200420</b>	20x2 mm	480 m		<b>3,25</b> €/m	
COMPONENTI SISTEMA	Art.	descrizione	dimensioni	confezioni	prezzo unitario	
	<b>3410030125</b>	clip industriale		200 pz	<b>0,27</b> €/pz	
	<b>3110100124</b>	striscia perimetrale	H 240 mm	25 m	<b>2,95</b> €/m	
	<b>3110100137</b>	striscia perimetrale	H 370 mm	25 m	<b>3,86</b> €/m	
	<b>3211020128</b>	guaina isolante	ø 28 mm	20 m	<b>1,91</b> €/m	
	<b>3210010302</b>	foglio in PE rotolo intero	spessore 0,2 mm	100 m <sup>2</sup>	<b>180,46</b> €/pz	

## Sistema radiante a pavimento euroslim

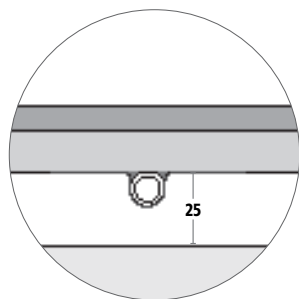

ISOLANTE	EPS
$\lambda_D$	0,033 W/mK
SPESSORE	25 mm
TUBO	14x2 mm
INTERASSE	12,5   25 cm



Sistema di riscaldamento e raffreddamento a pavimento a basso spessore che prevede un pannello isolante in polistirene espanso sagomato in modo da poter inserire la tubazione nelle apposite scanalature sopra le quali sono stati inseriti degli speciali diffusori in acciaio; quando avviene il passaggio di acqua calda, il calore dalla tubazione si diffonde sulla superficie mediante il diffusore e trasmette il flusso termico al massetto o alla lastra in acciaio posata superiormente. La tubazione è posata con diversi interassi tra le tubazioni in modo di adattarsi alle esigenze di fabbi-

sogno termici per ogni caso. Il pannello isolante sagomato permette ottime efficienze di impianto anche con ridotti spessori; mentre l'elevata resistenza alla compressione (200 kPa al 10% di deformazione) garantisce un'elevata resistenza al carico del pannello. Il pannello può essere completato da un massetto a secco, un massetto autolivellante o una doppia lastra in acciaio. Il sistema è compatibile con tutti i rivestimenti (con resistenza termica massima di 0,15 m<sup>2</sup>K/W come da UNI EN 1264) previa verifica con il costruttore del pavimento (colla, formati ecc.).

LASTRA ISOLANTE EPS EUROSLIM	Art.	spessore	R	dimensioni	confezioni	prezzo unitario
	<b>1320000125</b>	25 mm	0,56 m <sup>2</sup> K/W	1000x625 mm	13,125 m <sup>2</sup>	<b>16,52* € m<sup>2</sup></b>

 \* PRODOTTO DISPONIBILE ENTRO 3 SETTIMANE DALL'ORDINE

TUBAZIONE MIDIX PLUS 5 STRATI	Art.	diametro	lunghezza	prezzo unitario
	<b>2610140120</b>	14x2 mm	140 m	<b>2,52 € m</b>
	<b>2610140320</b>	14x2 mm	630 m	<b>2,52 € m</b>

COMPONENTI SISTEMA	Art.	descrizione	dimensioni	confezioni	prezzo unitario
	<b>3420900214</b>	diffusore in acciaio zincato	750 mm	1 pz	<b>4,54 € pz</b>
	<b>3420900114</b>	diffusore in acciaio zincato curva 180°		1 pz	<b>8,72 € pz</b>
	<b>3112060114</b>	striscia perimetrale euroflex	H 140 mm	25 m	<b>1,81 € m</b>
	<b>3211020114</b>	guaina isolante	ø 12/16 mm	10 m	<b>2,50 € m</b>
	<b>3210010302</b>	foglio in PE rotolo intero	spessore 0,2 mm	100 m <sup>2</sup>	<b>180,46 € pz</b>



## Sistema radiante a soffitto Leonardo 10



● Ph 56,6 W/m<sup>2</sup> ● Pc 33,1 W/m<sup>2</sup>

MATERIALE	EPS grafite + cartongesso
$\lambda_D$	0,030 W/mK (EPS)
SPESSORE	50 mm (35+15)
PESO*	~15,3   ~15,6 Kg/m <sup>2</sup>
TUBO	10x1,3 mm
INTERASSE	10 cm

\*con acqua nelle tubazioni

Il sistema Leonardo 10 è composto da un pannello in cartongesso da 15 mm accoppiato a 35 mm di polistirene espanso sinterizzato con grafite per uno spessore totale di 50 mm. Il pannello di cartongesso è completo di tubazione a 5 strati in polietilene con barriera all'ossigeno EVOH. La tubazione Midix Plus in polietilene resistente alle alte temperature, con interasse 10 cm, è disposta in circuiti con andamento ondulato in modo da massimizzare la superficie di scambio tra tubazione e cartongesso.

Art.	descrizione	interasse	dimensioni	superficie	prezzo unitario
<b>6113010441</b>	<b>Pannello in cartongesso + EPS con grafite</b> Completo di tubo Midix Plus 10x1,3 con anello di raccordo e tubazione multistrato 20x2 mm.	10 cm	1200x2000x50 mm	2,4 m <sup>2</sup>	<b>90,00*</b> €/m <sup>2</sup>
<b>6113010442</b>	<b>Pannello in cartongesso + EPS con grafite</b> Completo di tubo Midix Plus 10x1,3 con anello di raccordo e tubazione multistrato 20x2 mm.	10 cm	600x2000x50 mm	1,2 m <sup>2</sup>	<b>90,00*</b> €/m <sup>2</sup>
<b>6111020101</b>	<b>Pannello in cartongesso passivo + EPS (~31 Kg)</b>		1200x2000x50 mm	2,4 m <sup>2</sup>	<b>44,78</b> €/m <sup>2</sup>
<b>6110020103</b>	<b>Quadro chiusura raccordi</b>		420x260 mm		<b>6,92</b> €/pz

⊕ componenti (raccordi, anelli, ecc.) vedi pag. 26-27

● Ingresso acqua 40° C,  $\Delta\theta=2K$

● Ingresso acqua 15° C,  $\Delta\theta=2K$

🌐 \* PRODOTTO DISPONIBILE ENTRO 3 SETTIMANE DALL'ORDINE

## Leonardo 5,5



● Ph 76,9 W/m<sup>2</sup> ● Pc 47,7 W/m<sup>2</sup>

MATERIALE	EPS grafite + cartongesso
$\lambda_D$	0,030 W/mK (EPS)
SPESSORE	50 mm (35+15)
PESO*	~15,4   ~15,7 Kg/m <sup>2</sup>
TUBO	10x1,3 mm
INTERASSE	5,5 cm

\*con acqua nelle tubazioni

Il sistema Leonardo 5,5 è composto da un pannello in cartongesso da 15 mm accoppiato a 35 mm di polistirene espanso sinterizzato con grafite per uno spessore totale di 50 mm. Il pannello di cartongesso è completo di tubazione a 5 strati in polietilene con barriera all'ossigeno EVOH. La tubazione Midix Plus in polietilene resistente alle alte temperature, con interasse 5,5 cm, è disposta in circuiti con andamento ondulato in modo da massimizzare la superficie di scambio tra tubazione e cartongesso.

Art.	descrizione	interasse	dimensioni	superficie	prezzo unitario
<b>6113010431</b>	<b>Pannello in cartongesso + EPS con grafite</b> Completo di tubo Midix Plus 10x1,3 con anello di raccordo e tubazione multistrato 20x2 mm.	5,5 cm	1200x2000x50 mm	2,4 m <sup>2</sup>	<b>109,38</b> €/m <sup>2</sup>
<b>6113010432</b>	<b>Pannello in cartongesso + EPS con grafite</b> Completo di tubo Midix Plus 10x1,3 con anello di raccordo e tubazione multistrato 20x2 mm.	5,5 cm	600x2000x50 mm	1,2 m <sup>2</sup>	<b>109,38</b> €/m <sup>2</sup>
<b>6111020101</b>	<b>Pannello in cartongesso passivo + EPS (~31 Kg)</b>		1200x2000x50 mm	2,4 m <sup>2</sup>	<b>44,78</b> €/m <sup>2</sup>
<b>6110020103</b>	<b>Quadro chiusura raccordi</b>		420x260 mm		<b>6,92</b> €/pz

⊕ componenti (raccordi, anelli, ecc.) vedi pag. 26-27

● Ingresso acqua 40° C,  $\Delta\theta=2K$

● Ingresso acqua 15° C,  $\Delta\theta=2K$

Sistema radiante a soffitto  
**Leonardo 5,5 idro**



● Ph 76,9 W/m<sup>2</sup> ● Pc 47,7 W/m<sup>2</sup> IDRO 5,5

MATERIALE	EPS grafite + cartong. idro
$\lambda_D$	0,030 W/mK (EPS)
SPESSORE	50 mm (35+15)
PESO*	~16,1   ~16,4 Kg/m <sup>2</sup>
TUBO	10x1,3 mm
INTERASSE	5,5 cm

\*con acqua nelle tubazioni

Il sistema Leonardo 5,5 idro è composto da un pannello in cartongesso idro da 15 mm accoppiato a 35 mm di polistirene espanso sinterizzato con grafite per uno spessore totale di 50 mm. Il pannello di cartongesso è completo di tubazione a 5 strati in polietilene con barriera all'ossigeno EVOH. La tubazione MidiX Plus in polietilene resistente alle alte temperature, con interasse 5,5 cm, è disposta in circuiti con andamento ondulato in modo da massimizzare la superficie di scambio tra tubazione e cartongesso.

Art.	descrizione	interasse	dimensioni	superficie	prezzo unitario
<b>6114010411</b>	<b>Pannello in cartongesso idro + EPS con grafite</b> Completo di tubo MidiX Plus 10x1,3 con anello di raccordo e tubazione multistrato 20x2 mm.	5,5 cm	1200x2000x50 mm	2,4 m <sup>2</sup>	<b>116,31</b> €/m <sup>2</sup>
<b>6114010412</b>	<b>Pannello in cartongesso idro + EPS con grafite</b> Completo di tubo MidiX Plus 10x1,3 con anello di raccordo e tubazione multistrato 20x2 mm.	5,5 cm	600x2000x50 mm	1,2 m <sup>2</sup>	<b>116,31</b> €/m <sup>2</sup>
<b>6114020201</b>	<b>Pannello in cartongesso idro passivo + EPS (~33 Kg)</b>		1200x2000x50 mm	2,4 m <sup>2</sup>	<b>54,91</b> €/m <sup>2</sup>
<b>6112020201</b>	<b>Quadro chiusura raccordi cartongesso idro</b>		420x260 mm		<b>11,09</b> €/pz

⊕ componenti (raccordi, anelli, ecc.) vedi pag. 26-27

● Ingresso acqua 40° C, Δθ= 2K

● Ingresso acqua 15° C, Δθ= 2K

## Leonardo Lux | Lux idro



● Ph 76,9 W/m<sup>2</sup> ● Pc 47,7 W/m<sup>2</sup>

MATERIALE	EPS grafite + cartongesso
$\lambda_D$	0,030 W/mK (EPS)
SPESSORE	50 mm (35+15)
PESO*	~15,4 Kg/m <sup>2</sup>
PESO IDRO*	~16,1 Kg/m <sup>2</sup>
TUBO	10x1,3 mm

\*con acqua nelle tubazioni

Ancora più flessibilità progettuale con Leonardo Lux grazie al quale sarà possibile installare in maniera semplice e immediata sistemi di illuminazione, bocchette per il trattamento aria o altre tipologie d'impianto. Il pannello è infatti corredato di uno spazio appositamente studiato e ricavato nella zona centrale (1450x180 mm) per l'installazione impiantistica. Leonardo Lux è compatibile e integrabile con la gamma dei soffitti radianti Leonardo (escluso Leonardo RF 10 - RF 5,5) e, a parità di resa e portata, può sostituire un pannello Leonardo passo 5,5 cm.

Art.	descrizione	dimensioni	superficie	prezzo unitario
<b>6119010411</b>	<b>Pannello in cartongesso + EPS con grafite</b> Completo di tubo MidiX Plus 10x1,3 con anello di raccordo e tubazione multistrato 20x2 mm. Vano tecnico centrale 1450x180 mm	1200x2000x50 mm	2,4 m <sup>2</sup>	<b>113,53</b> €/m <sup>2</sup>
<b>6119010412</b>	<b>Pannello in cartongesso IDRO + EPS con grafite</b> Completo di tubo MidiX Plus 10x1,3 con anello di raccordo e tubazione multistrato 20x2 mm. Vano tecnico centrale 1450x180 mm	1200x2000x50 mm	2,4 m <sup>2</sup>	<b>133,12</b> €/m <sup>2</sup>
<b>6111020101</b>	<b>Pannello in cartongesso passivo + EPS (~31 Kg)</b>	1200x2000x50 mm	2,4 m <sup>2</sup>	<b>44,78</b> €/m <sup>2</sup>
<b>6114020201</b>	<b>Pannello in cartongesso idro passivo + EPS (~33 Kg)</b>	1200x2000x50 mm	2,4 m <sup>2</sup>	<b>54,91</b> €/m <sup>2</sup>
<b>6110020103</b>	<b>Quadro chiusura raccordi</b>	420x260 mm		<b>6,92</b> €/pz
<b>6112020201</b>	<b>Quadro chiusura raccordi cartongesso idro</b>	420x260 mm		<b>11,09</b> €/pz

⊕ componenti (raccordi, anelli, ecc.) vedi pag. 26-27

● Ingresso acqua 40° C, Δθ= 2K

● Ingresso acqua 15° C, Δθ= 2K

Sistema radiante a soffitto

## Leonardo 3,5



● Ph 91,9 W/m<sup>2</sup> ● Pc 61,6 W/m<sup>2</sup>

MATERIALE	EPS grafite + cartongesso
$\lambda_D$	0,030 W/mK (EPS)
SPESSORE	50 mm (35+15)
PESO*	~15,5   ~15,8 Kg/m <sup>2</sup>
TUBO	10x1,3 mm
INTERASSE	3,5 cm

\*con acqua nelle tubazioni

Il sistema Leonardo 3,5 è composto da un pannello in cartongesso da 15 mm accoppiato a 35 mm di polistirene espanso sinterizzato con grafite per uno spessore totale di 50 mm. Il pannello di cartongesso è completo di tubazione a 5 strati in polietilene con barriera all'ossigeno EVOH. La tubazione MidiX Plus in polietilene resistente alle alte temperature, con interasse 3,5 cm, è disposta a serpentina.

Art.	descrizione	interasse	dimensioni	superficie	prezzo unitario
<b>6113010451</b>	<b>Pannello in cartongesso + EPS con grafite</b> Completo di tubo MidiX Plus 10x1,3 con anello di raccordo e tubazione multistrato 20x2 mm.	3,5 cm	1200x2000x50 mm	2,4 m <sup>2</sup>	<b>130,15 € m<sup>2</sup></b>
<b>6113010452</b>	<b>Pannello in cartongesso + EPS con grafite</b> Completo di tubo MidiX Plus 10x1,3 con anello di raccordo e tubazione multistrato 20x2 mm.	3,5 cm	600x2000x50 mm	1,2 m <sup>2</sup>	<b>130,15 € m<sup>2</sup></b>
<b>6111020101</b>	<b>Pannello in cartongesso passivo + EPS (~31 Kg)</b>		1200x2000x50 mm	2,4 m <sup>2</sup>	<b>44,78 € m<sup>2</sup></b>
<b>6110020103</b>	<b>Quadro chiusura raccordi</b>		420x260 mm		<b>6,92 € pz</b>

+ componenti (raccordi, anelli, ecc.) vedi pag. 26-27

● Ingresso acqua 40° C,  $\Delta\theta=2K$ ● Ingresso acqua 15° C,  $\Delta\theta=2K$ 

## Leonardo 3,5 idro



● Ph 91,9 W/m<sup>2</sup> ● Pc 61,6 W/m<sup>2</sup> IDRO 3,5

MATERIALE	EPS grafite + cartong. idro
$\lambda_D$	0,030 W/mK (EPS)
SPESSORE	50 mm (35+15)
PESO*	~16,2   ~16,5 Kg/m <sup>2</sup>
TUBO	10x1,3 mm
INTERASSE	3,5 cm

\*con acqua nelle tubazioni

Il sistema Leonardo 3,5 idro è composto da un pannello in cartongesso idro da 15 mm accoppiato a 35 mm di polistirene espanso sinterizzato con grafite per uno spessore totale di 50 mm. Il pannello di cartongesso è completo di tubazione a 5 strati in polietilene con barriera all'ossigeno EVOH. La tubazione MidiX Plus in polietilene resistente alle alte temperature, con interasse 3,5 cm, è disposta a serpentina.

Art.	descrizione	interasse	dimensioni	superficie	prezzo unitario
<b>6114010431</b>	<b>Pannello in cartongesso idro + EPS con grafite</b> Completo di tubo MidiX Plus 10x1,3 con anello di raccordo e tubazione multistrato 20x2 mm.	3,5 cm	1200x2000x50 mm	2,4 m <sup>2</sup>	<b>137,08* € m<sup>2</sup></b>
<b>6114010432</b>	<b>Pannello in cartongesso idro + EPS con grafite</b> Completo di tubo MidiX Plus 10x1,3 con anello di raccordo e tubazione multistrato 20x2 mm.	3,5 cm	600x2000x50 mm	1,2 m <sup>2</sup>	<b>137,08* € m<sup>2</sup></b>
<b>6114020201</b>	<b>Pannello in cartongesso idro passivo + EPS (~33 Kg)</b>		1200x2000x50 mm	2,4 m <sup>2</sup>	<b>54,91 € m<sup>2</sup></b>
<b>6112020201</b>	<b>Quadro chiusura raccordi cartongesso idro</b>		420x260 mm		<b>11,09 € pz</b>

+ componenti (raccordi, anelli, ecc.) vedi pag. 26-27

● Ingresso acqua 40° C,  $\Delta\theta=2K$ ● Ingresso acqua 15° C,  $\Delta\theta=2K$ 

● **PRODOTTO DISPONIBILE ENTRO 3 SETTIMANE DALL'ORDINE**



Sistema radiante a soffitto

## Leonardo 3,0 Plus



● Ph 100,8 W/m<sup>2</sup> ● Pc 79 W/m<sup>2</sup>

MATERIALE	EPS grafite + cartongesso
$\lambda_D$	0,030 W/mK (EPS)
SPESSORE	50 mm (40+10)
PESO*	~15   ~15 Kg/m <sup>2</sup>
TUBO	10x1,3 mm
INTERASSE	3,0 cm

\*con acqua nelle tubazioni

Il sistema Leonardo 3,0 composto da un pannello in cartongesso ad alta conduttività e tecnologia Activ'Air® da 10 mm accoppiato a 40 mm di polistirene espanso sinterizzato con grafite per uno spessore totale di 50 mm. Il pannello di cartongesso è completo di tubazione a 5 strati in polietilene con barriera all'ossigeno EVOH. La tubazione MidiX Plus in polietilene resistente alle alte temperature, interasse 3,0 cm, è disposta a serpentina.

Art.	descrizione	interasse	dimensioni	superficie	prezzo unitario
<b>6113011001</b>	Pannello in cartongesso ad alta conduttività con tecnologia Activ'Air® + EPS con grafite Completo di tubo MidiX Plus 10x1,3 con anello di raccordo e tubazione multistrato 20x2 mm.	3,0 cm	1200x2000x50 mm	2,4 m <sup>2</sup>	<b>169,05*</b> €/m <sup>2</sup>
<b>6113011002</b>	Pannello in cartongesso ad alta conduttività con tecnologia Activ'Air® + EPS con grafite Completo di tubo MidiX Plus 10x1,3 con anello di raccordo e tubazione multistrato 20x2 mm.	3,0 cm	600x2000x50 mm	1,2 m <sup>2</sup>	<b>169,05*</b> €/m <sup>2</sup>
<b>6111020101</b>	Pannello in cartongesso <b>passivo</b> + EPS (~31 Kg)		1200x2000x50 mm	2,4 m <sup>2</sup>	<b>44,78</b> €/m <sup>2</sup>
<b>6113021002</b>	Quadro chiusura raccordi Leonardo 3,0 Plus		420x260 mm		<b>9,66*</b> €/pz

⊕ componenti (raccordi, anelli, ecc.) vedi pag. 26-27

● Ingresso acqua 40° C, Δθ= 2K

● Ingresso acqua 15° C, Δθ= 2K

🕒 \* PRODOTTO DISPONIBILE ENTRO 3 SETTIMANE DALL'ORDINE

## Leonardo RF classe di reazione al fuoco sistema a soffitto Leonardo RF secondo UNI EN 13501-1: B-s1, d0.



● Ph 56,6 W/m<sup>2</sup> ● Pc 33,1 W/m<sup>2</sup>

MATERIALE	fibra di vetro + cartongesso
$\lambda_D$	0,037 W/mK (fibra di vetro)
SPESSORE	65 mm (50+15)
PESO* 5,5	~18,9   ~19,1 Kg/m <sup>2</sup>
PESO* 10	~18,7   ~19,0 Kg/m <sup>2</sup>
TUBO	10x1,3 mm
INTERASSE	5,5   10 cm

\*con acqua nelle tubazioni

Il sistema Leonardo resistente al fuoco è composto da un pannello in cartongesso 15 mm accoppiato a 50 mm di fibra di vetro ad alta densità e classe di reazione al fuoco A2-s1, d0 secondo UNI EN 13501-1 per uno spessore totale di 65 mm. Il pannello di cartongesso è completo di tubazione a 5 strati in polietilene con barriera all'ossigeno EVOH. La tubazione MidiX Plus in polietilene resistente alle alte temperature, con interasse 5,5 o 10 cm, è disposta in circuiti con andamento ondulato in modo da massimizzare la superficie di scambio tra tubazione e cartongesso.

Art.	descrizione	interasse	dimensioni	superficie	prezzo unitario
<b>6115010513</b>	Pannello in cartongesso + fibra di vetro alta densità Completo di tubo MidiX Plus 10x1,3 con anello di raccordo e tubazione multistrato 20x2 mm.	5,5 cm	1200x2000x65 mm	2,4 m <sup>2</sup>	<b>159,22*</b> €/m <sup>2</sup>
<b>6115010514</b>	Pannello in cartongesso + fibra di vetro alta densità Completo di tubo MidiX Plus 10x1,3 con anello di raccordo e tubazione multistrato 20x2 mm.	5,5 cm	600x2000x65 mm	1,2 m <sup>2</sup>	<b>159,22*</b> €/m <sup>2</sup>
<b>6115010511</b>	Pannello in cartongesso + fibra di vetro alta densità Completo di tubo MidiX Plus 10x1,3 con anello di raccordo e tubazione multistrato 20x2 mm.	10 cm	1200x2000x65 mm	2,4 m <sup>2</sup>	<b>139,83*</b> €/m <sup>2</sup>
<b>6115010512</b>	Pannello in cartongesso + fibra di vetro alta densità Completo di tubo MidiX Plus 10x1,3 con anello di raccordo e tubazione multistrato 20x2 mm.	10 cm	600x2000x65 mm	1,2 m <sup>2</sup>	<b>139,83*</b> €/m <sup>2</sup>
<b>6115020501</b>	Pannello in cartongesso <b>passivo</b> + fibra di vetro alta densità (~39 Kg)		1200x2000x65 mm	2,4 m <sup>2</sup>	<b>69,23*</b> €/m <sup>2</sup>
<b>6110020103</b>	Quadro chiusura raccordi		420x260 mm		<b>6,92</b> €/pz

⊕ componenti (raccordi, anelli, ecc.) vedi pag. 26-27

● Ingresso acqua 40° C, Δθ= 2K

● Ingresso acqua 15° C, Δθ= 2K

🕒 \* PRODOTTO DISPONIBILE ENTRO 3 SETTIMANE DALL'ORDINE

Sistema radiante a soffitto

## Soffitto acustico



● Ph 71,1 W/m<sup>2</sup> ● Pc 42,7 W/m<sup>2</sup>

MATERIALE	fibra di vetro* + cartongesso acustico
$\lambda_D$	0,036 W/mK (fibra di vetro)
SPESSORE	25 mm* (12,5+12,5)
PESO**	~19,5 Kg/m <sup>2</sup>
TUBO	10x1,3 mm
INTERASSE	6 cm

\*\*con acqua nelle tubazioni

Il sistema soffitto acustico è composto da due pannelli accoppiati in cartongesso forato e feltro acustico da 12,5 mm per un totale di 25 mm. Il pannello di cartongesso è completo di tubazione a 5 strati in polietilene con barriera all'ossigeno EVOH. La tubazione MidiX Plus in polietilene resistente alle alte temperature, con interasse 6 cm, è disposta a serpentina e disposta nello spessore della lastra superiore.

\* isolante fibra di vetro imbustata non compreso.

Art.	descrizione	interasse	dimensioni	superficie	prezzo unitario
<b>6120010601</b>	Doppio pannello acustico in cartongesso Completo di tubo MidiX Plus 10x1,3 con anello di raccordo.	6 cm	1200x1980x25 mm	2,376 m <sup>2</sup>	<b>178,61*</b> €/m <sup>2</sup>
<b>6120020601</b>	Pannello acustico in cartongesso <b>passivo</b> (~24 Kg)		1200x1980x25 mm	2,376 m <sup>2</sup>	<b>83,08*</b> €/m <sup>2</sup>
<b>1331000105</b>	Pannello isolante in fibra di vetro imbustata	H 50 mm	600x600x50 mm	0,36 m <sup>2</sup>	<b>15,86</b> €/m <sup>2</sup>

+ componenti (raccordi, anelli, ecc.) vedi pag. 26-27
 ● Ingresso acqua 40° C,  $\Delta\theta=2K$ 
● Ingresso acqua 15° C,  $\Delta\theta=2K$ 
🌐 \* PRODOTTO DISPONIBILE ENTRO 3 SETTIMANE DALL'ORDINE

## Soffitto acustico alta resa



● Ph 80,0 W/m<sup>2</sup> ● Pc 50,0 W/m<sup>2</sup>

MATERIALE	fibra di vetro* + cartongesso acustico con grafite
$\lambda_D$	0,036 W/mK (fibra di vetro)
SPESSORE	22,5 mm* (12,5+10)
PESO**	~18,5 Kg/m <sup>2</sup>
TUBO	10x1,3 mm
INTERASSE	6 cm

\*\*con acqua nelle tubazioni

Il sistema soffitto acustico è composto da due pannelli accoppiati in cartongesso forato e feltro acustico da 12,5 mm e 10 mm, a vista, in grafite per un totale di 22,5 mm. Il pannello di cartongesso è completo di tubazione a 5 strati in polietilene con barriera all'ossigeno EVOH. La tubazione MidiX Plus in polietilene resistente alle alte temperature, con interasse 6 cm, è disposta a serpentina e disposta nello spessore della lastra superiore.

\* isolante fibra di vetro imbustata non compreso.

Art.	descrizione	interasse	dimensioni	superficie	prezzo unitario
<b>6120010901</b>	Pannello acustico in cartongesso con grafite Completo di tubo MidiX Plus 10x1,3 con anello di raccordo.	6 cm	1200x1980x22,5 mm	2,376 m <sup>2</sup>	<b>224,16*</b> €/m <sup>2</sup>
<b>6120020901</b>	Pannello acustico in cartongesso <b>passivo</b> (~24 Kg)		1200x1980x22,5 mm	2,376 m <sup>2</sup>	<b>137,08*</b> €/m <sup>2</sup>
<b>1331000105</b>	Pannello isolante in fibra di vetro imbustata	H 50 mm	600x600x50 mm	0,36 m <sup>2</sup>	<b>15,86</b> €/m <sup>2</sup>

+ componenti (raccordi, anelli, ecc.) vedi pag. 26-27
 ● Ingresso acqua 40° C,  $\Delta\theta=2K$ 
● Ingresso acqua 15° C,  $\Delta\theta=2K$ 
🌐 \* PRODOTTO DISPONIBILE ENTRO 3 SETTIMANE DALL'ORDINE

## Leonardo parete

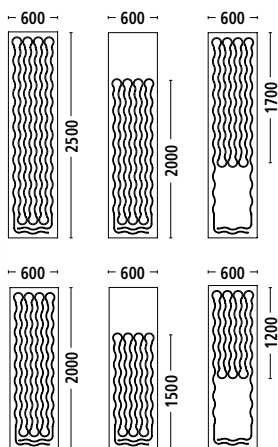

MATERIALE	cartongesso + isolante*
$\lambda$	0,21 W/mK (cartongesso)
SPESSORE	25 mm
TUBO	10x1,3 mm
INTERASSE	6,5 cm

\* isolante a scelta non compreso.

Sistema radiante a parete ideale per facilitare la posa e l'installazione sia in edifici di nuova costruzione che in ristrutturazione. Il sistema prevede che il tubo sia inserito all'interno della lastra in cartongesso, in modo che in fase di installazione i singoli pannelli possano essere collegati attraverso appositi raccordi alla tubazione principale. La vasta varietà di lastre, con spessore 25 mm, permette di coprire la maggiore area disponibile della parete tenendo conto della geometria e di eventuali ostacoli. Per poter ridurre le dispersioni del sistema attraverso la parete (che può essere interna o verso l'esterno) è possibile scegliere la migliore combinazione di materiali isolanti e spessori tra quelli forniti (EPS, XPS o fibra di vetro) da alloggiare tra i profili della struttura metallica del cartongesso. Il pannello è completo di tubazione a 5 strati, con barriera all'ossigeno EVOH, in polietilene resistente alle alte temperature MidiX Plus 10x1,3 mm.

Art.	descrizione	dimensioni	superficie	prezzo unitario
<b>6215010105</b>	Pannello in cartongesso per parete Completo di tubo MidiX Plus 10x1,3	600x2500x25 mm	1,5 m <sup>2</sup>	<b>119,07*</b> €/m <sup>2</sup>
<b>6215010101</b>	Pannello in cartongesso per parete Completo di tubo MidiX Plus 10x1,3	600x2500 (2000)x25 mm	1,5 m <sup>2</sup>	<b>119,07*</b> €/m <sup>2</sup>
<b>6215010102</b>	Pannello in cartongesso per parete Completo di tubo MidiX Plus 10x1,3	600x2500 (1700)x25 mm	1,5 m <sup>2</sup>	<b>119,07*</b> €/m <sup>2</sup>
<b>6215010106</b>	Pannello in cartongesso per parete Completo di tubo MidiX Plus 10x1,3	600x2000x25 mm	1,2 m <sup>2</sup>	<b>119,07*</b> €/m <sup>2</sup>
<b>6215010103</b>	Pannello in cartongesso per parete Completo di tubo MidiX Plus 10x1,3	600x2000 (1500)x25 mm	1,2 m <sup>2</sup>	<b>119,07*</b> €/m <sup>2</sup>
<b>6215010104</b>	Pannello in cartongesso per parete Completo di tubo MidiX Plus 10x1,3	600x2000 (1200)x25 mm	1,2 m <sup>2</sup>	<b>119,07*</b> €/m <sup>2</sup>

**+** componenti (raccordi, anelli, ecc.) vedi pag. 26-27

**+** PRODOTTO DISPONIBILE ENTRO  
3 SETTIMANE DALL'ORDINE

## TUBAZIONI







Art.	descrizione	diametro	lunghezza	prezzo unitario
<b>2112200220</b>	tubo multistrato riv. colore rosso	ø20x2 mm	50 m	<b>8,87</b> €/m
<b>2112200120</b>	tubo multistrato riv. colore blu	ø20x2 mm	50 m	<b>8,87</b> €/m

Sistema radiante a soffitto













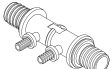

## Componenti e accessori

COMPONENTI	Art.	descrizione	dimensioni	confezione	prezzo unitario
	<b>6920042001</b>	colla per fissaggio quadri chiusura per Leonardo		1 pz	<b>12,04</b> €/pz
	<b>6920012001</b>	botola di ispezione per Leonardo soffitto	600x600 mm	1 pz	<b>233,56</b> €/pz
	<b>2112200220</b>	tubo multistrato rivestito colore rosso	ø20x2 mm	50 m	<b>8,87</b> €/m
	<b>2112200120</b>	tubo multistrato rivestito colore blu	ø20x2 mm	50 m	<b>8,87</b> €/m
	<b>3211020110</b>	guaina per isolamento tubazione per Leonardo a parete e soffitto acustico	ø10 mm	2 m	<b>4,69</b> €/m
	<b>2720200120</b>	linea aggiuntiva con tubazione multistrato 20x2 + anelli + term.	barra	2 m	<b>23,48</b> €/pz
	<b>3410100120</b>	Profilo fermatubo U per Leonardo parete	ø20 mm	3 m	<b>4,35</b> €/m

**PREZZI NETTI**  
NON SCONTABILI

ACCESSORI	Art.	descrizione	confezione	prezzo unitario
	<b>3830010102</b>	pinza di chiusura Leonardo per raccordi da ø20 mm	1 pz	<b>144,47</b> €/pz
	<b>3830010002</b>	pinza di chiusura Leonardo per raccordi da ø10 mm	1 pz	<b>120,39</b> €/pz
	<b>3830010101</b>	set pinza divaricatrice Leonardo completo	1 pz	<b>276,91</b> €/pz
	<b>3830010103</b>	noleggio pinze Leonardo pinze di chiusura raccordi ø10 20 mm, pinza divaricatrice	3 pz	<b>30,01</b> €/gg

## Raccordi e anelli

RACCORDI	Art.	descrizione		confezione	prezzo confezione
	<b>6910022003</b>	20-10-20-10		4 pz	<b>66,44</b> € conf
	<b>6910022103</b>	10-20-10	<b>versione tappata</b>	4 pz	<b>69,24</b> € conf
	<b>6910022004</b>	20-10-10-20-10-10		4 pz	<b>71,48</b> € conf
	<b>6910022104</b>	10-10-20-10-10	<b>versione tappata</b>	4 pz	<b>71,24</b> € conf
	<b>6910022008</b>	20-10-10-20		4 pz	<b>74,80</b> € conf
	<b>6910022108</b>	20-10-10	<b>versione tappata</b>	4 pz	<b>70,88</b> € conf
	<b>6910022110</b>	10-20-10-10	<b>versione tappata</b>	4 pz	<b>74,80</b> € conf
	<b>6910022007</b>	20-10-20		4 pz	<b>37,72</b> € conf
	<b>6910022107</b>	20-10	<b>versione tappata</b>	4 pz	<b>40,48</b> € conf
	<b>6910022006</b>	20-20 curva		4 pz	<b>37,72</b> € conf
	<b>6910022005</b>	20-20		4 pz	<b>34,32</b> € conf
	<b>6910022013</b>	10-10		4 pz	<b>27,48</b> € conf
	<b>6910022009</b>	20-20-20		4 pz	<b>49,84</b> € conf
<b>ANELLI</b>	<b>Art.</b>	<b>descrizione</b>		<b>confezione</b>	<b>prezzo unitario</b>
	<b>6910022010</b>	ø10 mm	per raccordi	8 pz	<b>32,00</b> € conf
	<b>6910022011</b>	ø20 mm	per raccordi	8 pz	<b>20,80</b> € conf

Sistema radiante a soffitto metallico

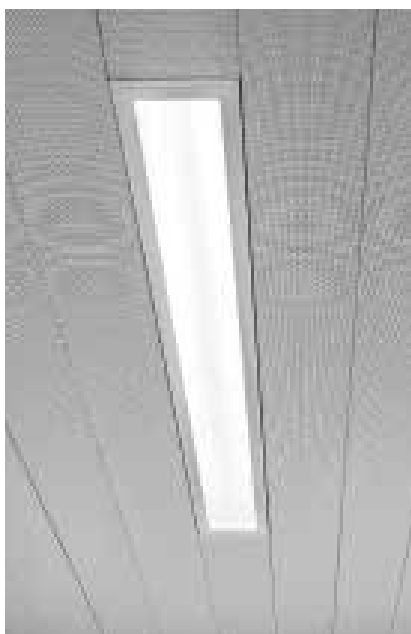
**EASY-KLIMA®**

# EASY-KLIMA®

- Più di 1 milione di metri quadrati installati
- Ridotta altezza di installazione
- Acustica di alta qualità
- Adatto per lavori di ristrutturazione
- Costi contenuti

EASY-KLIMA® è il sistema radiante a soffitto semplicissimo da installare, flessibile nella progettazione, totalmente integrabile nell'ambiente e dai costi contenuti.

Il soffitto EASY-KLIMA® contribuisce a creare un ambiente confortevole ed esteticamente gradevole.

 **PREVENTIVO SU RICHIESTA**

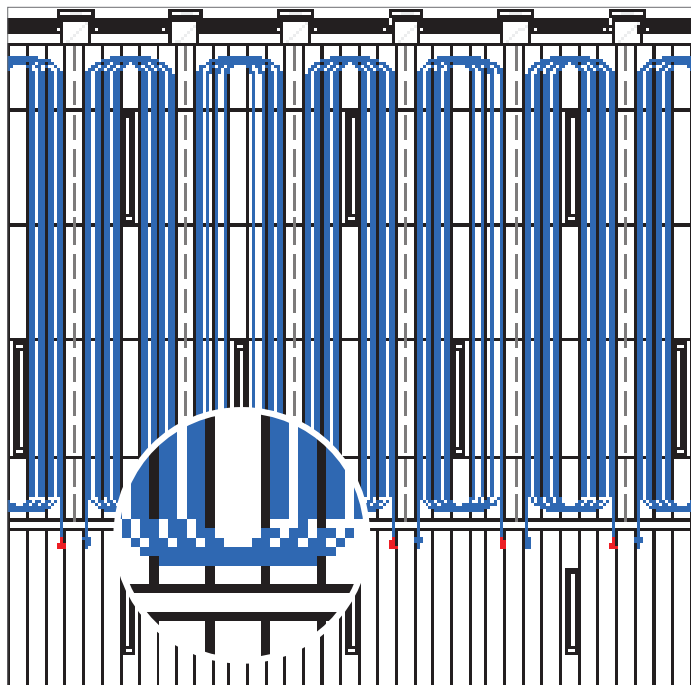

<b>Larghezza</b> 150, 200, 225 mm <b>senza fughe</b>
<b>Altezza</b> 50 mm
<b>Peso</b> con acqua: 7,13 kg/m <sup>2</sup> senza acqua: 6,013 kg/m <sup>2</sup>
<b>Assorbimento acustico</b> $\alpha_w$ fino a 0.95 (a seconda della frequenza)
<b>Tipologia perforazione</b> (nella versione forata) Ø2 mm ±16-23%
<b>Tubazione</b> Midix Plus 14x1,25 mm

<b>Raffrescamento</b> <b>74 W/m<sup>2</sup></b> $\Delta T$ tra la temperatura ambiente di riferimento e la temperatura media dell'acqua = 10 K
<b>Riscaldamento</b> <b>96 W/m<sup>2</sup></b> $\Delta T$ tra la temperatura media dell'acqua e la temperatura ambiente di riferimento = 15 K

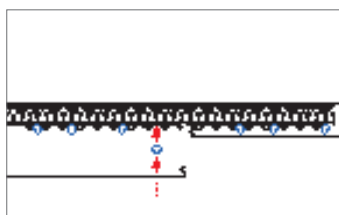

INSTALLAZIONE FACILE E VELOCE

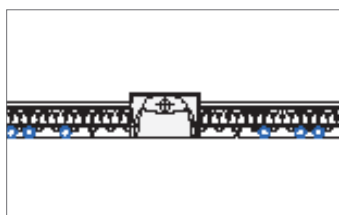

PERFETTA INTEGRAZIONE DELL'IMPIANTISTICA (illuminazione, bocchette aria, ecc.)

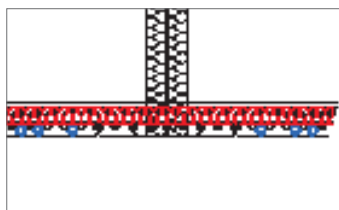
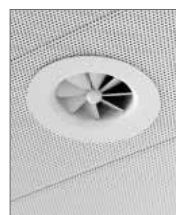
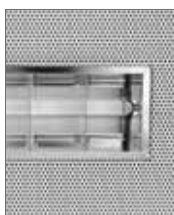

ISOLAMENTO ORIZZONTALE COMPRESO  
ISOLAMENTO VERTICALE OPZIONALE

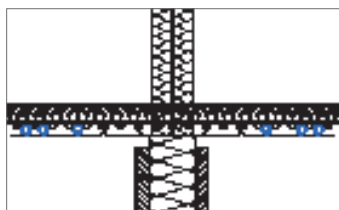

ESEMPIO STRUTTURA DIVISORIA



Sistema radiante a soffitto metallico

**SAPP®****SAPP®**

- **Estetica di design**
- **Basso consumo di energia**
- **Alta efficienza**
- **Prestazioni acustiche ottimali**

SAPP® (Smart Acoustic Passive Power) è il sistema radiante che unisce senza compromessi, alte prestazioni, comfort acustico ed elevati standard di sostenibilità energetica a una soluzione estetica unica ed aperta.

 **PREVENTIVO SU RICHIESTA**



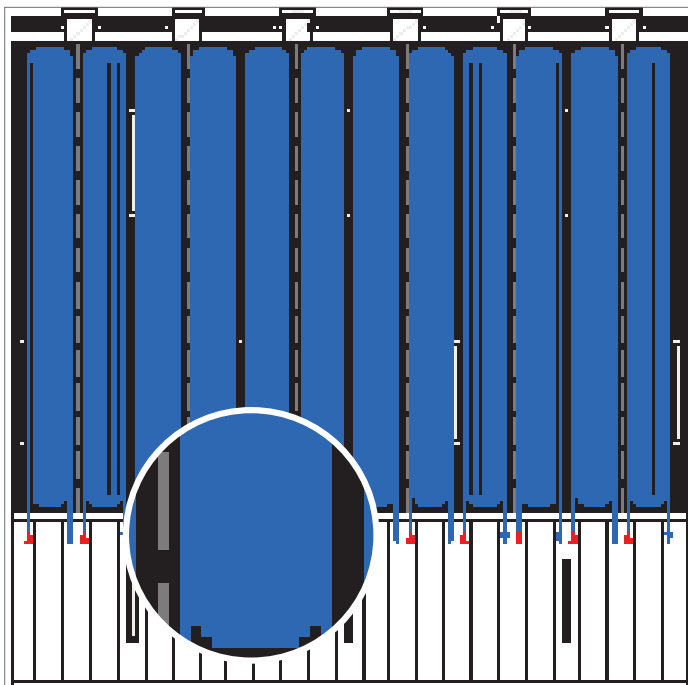
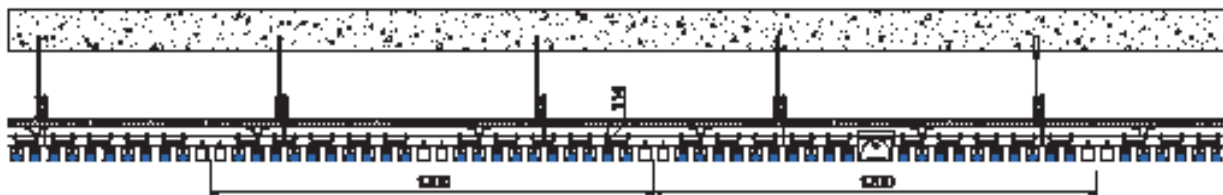

<b>Larghezza</b> 30 mm, giunto aperto 20 mm
<b>Altezza</b> 38 mm
<b>Peso</b> con acqua: 16,12 kg/m <sup>2</sup> senza acqua: 15,00 kg/m <sup>2</sup>
<b>Assorbimento acustico</b> $\alpha_w$ fino a 0.95 (a seconda della frequenza)
<b>Tipologia perforazione</b> (nella versione forata) Ø1 mm ±20%
<b>Tubazione</b> Midix Plus 14x1,25 mm

<b>Raffrescamento</b> <b>103 W/m<sup>2</sup></b> $\Delta T$ tra la temperatura ambiente di riferimento e la temperatura media dell'acqua = 10 K
<b>Riscaldamento</b> <b>71 W/m<sup>2</sup></b> $\Delta T$ tra la temperatura media dell'acqua e la temperatura ambiente di riferimento = 15 K

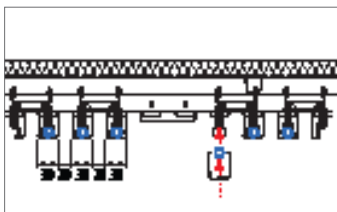

INSTALLAZIONE FACILE E VELOCE

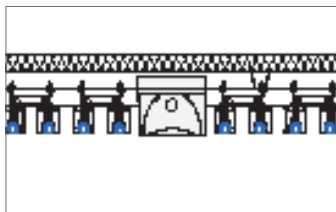

PERFETTA INTEGRAZIONE DELL'IMPIANTISTICA  
(illuminazione, bocchette aria, ecc.)

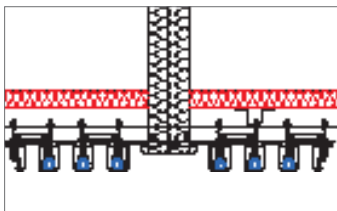

ISOLAMENTO ORIZZONTALE COMPRESO  
ISOLAMENTO VERTICALE OPZIONALE

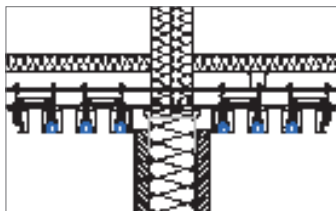

ESEMPIO STRUTTURA DIVISORIA



**CONFIGURA E CALCOLA IL PREZZO SU  
WWW.ZEROMAX.INFO  
SERVIZIO CHIAVI IN MANO**

- **Zero spessore**
- **Zero tempo di asciugatura**
- **Zero polvere da fresatura**
- **Max integrazione nell'ambiente**
- **Max rapidità d'installazione**
- **Max scelta della copertura**

Sistema di riscaldamento a pavimento innovativo che prevede l'alloggiamento del tubo nelle zone ottenute mediante fresatura del supporto alla pavimentazione; la posa del sistema è eseguita da personale specializzato Eurotherm (divisione Eurass) in condizioni di massima pulizia del cantiere.

È possibile lavorare diverse tipologie di sottofondo grazie alla versatilità della macchina. In generale il supporto alla pavimentazione deve avere spessore adeguato per consentire di realizzare gli alloggiamenti per la tubazione,

senza che ne venga compromessa la capacità di ripartire i carichi soprastanti. La posizione del tubo sopra lo strato di massetto permette di accelerare la messa a regime dell'impianto in fase di accensione. Il sistema è compatibile con tutti i rivestimenti (con resistenza termica massima di 0,15 m<sup>2</sup>/K/W come da UNI EN 1264) previa verifica con il costruttore del pavimento (colla, formati ecc.). Qualora sia possibile, si consiglia di prevedere un isolante con resistenza termica maggiore o uguale al valore prescritto dalla normativa UNI EN 1264-4.

### FRESATURA DEL SUPPORTO

Utilizzando una speciale macchina vengono ricavate, all'interno del supporto, le guide nelle quali sarà alloggiato il tubo.

### POSA DELLA TUBAZIONE

Una volta effettuata la fresatura viene alloggiata, all'interno delle guide, la tubazione MidiX Plus 15x1,5 mm.

### COPERTURA DEL SISTEMA

Installata la tubazione non resterà che ricoprire il sistema con la finitura più idonea alle proprie esigenze.



1



2



3

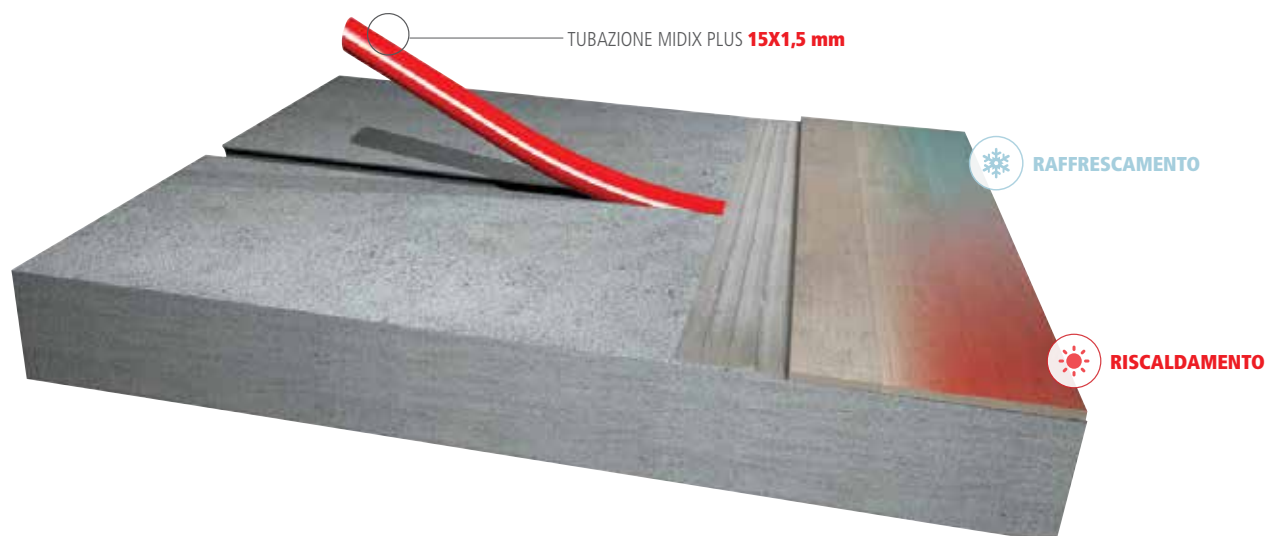

Sistema radiante a **pavimento**  
**zeromax®**

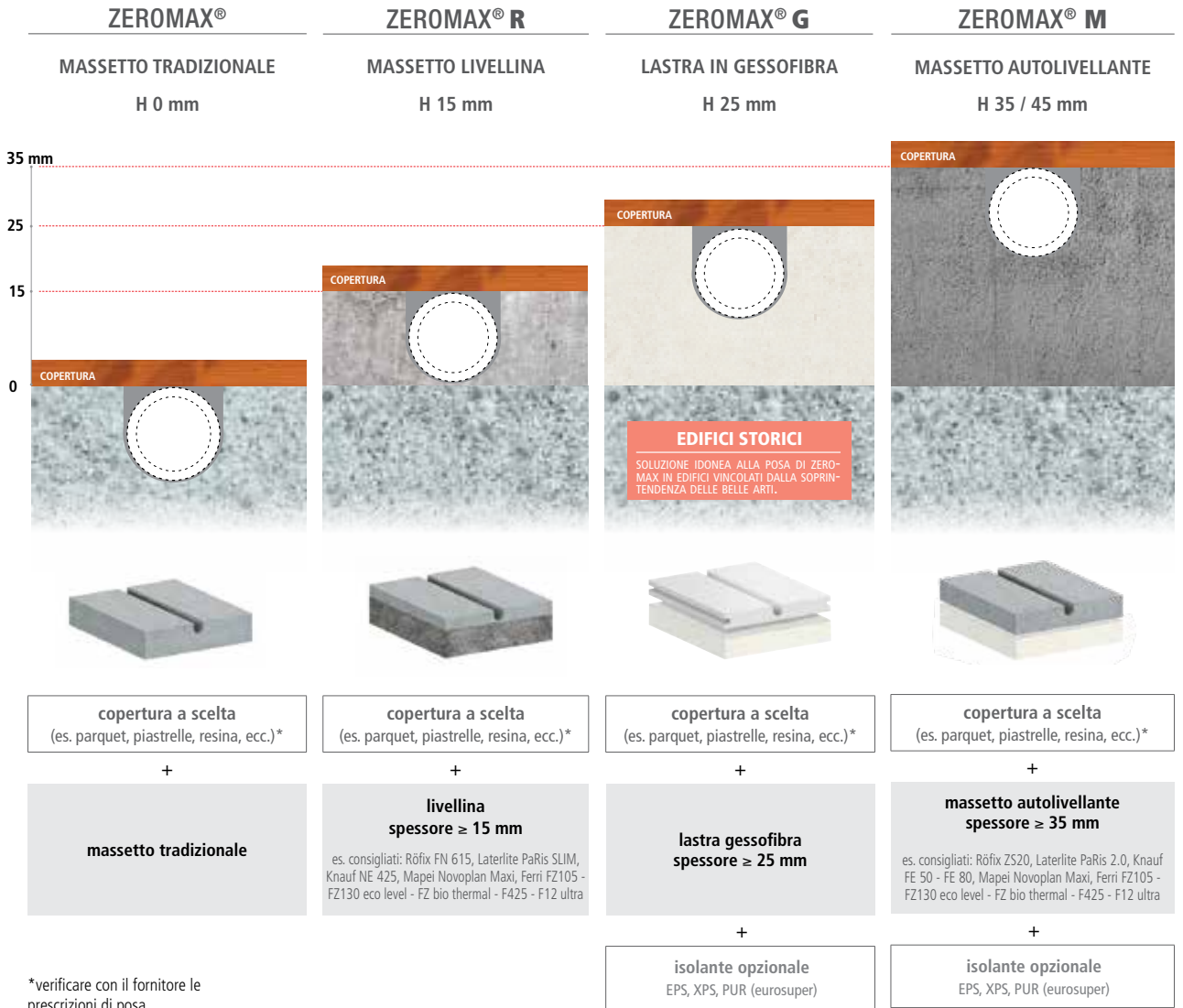

\*verificare con il fornitore le prescrizioni di posa.

### Ridotta inerzia termica

la tubazione 15x1,5 mm a contatto diretto con il rivestimento del pavimento permette di raggiungere velocemente (vedi rilievo termografico a fianco) la temperatura di esercizio. La ridotta inerzia termica fornisce rapidamente la temperatura ideale di comfort riducendo sensibilmente i consumi energetici di gestione.

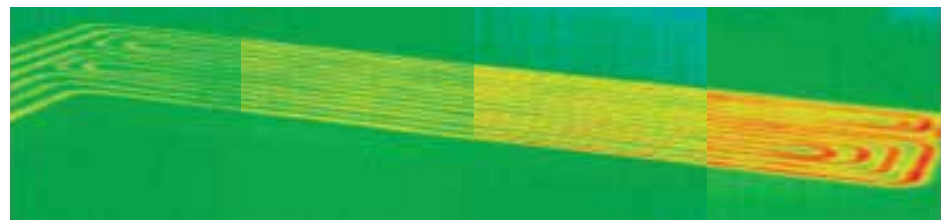

10'

15'

30'

40'



Copertura con parquet



Copertura con piastrella

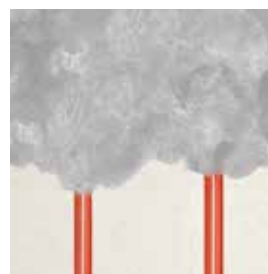

Copertura con resina

### Il miglior rivestimento

una volta installato il sistema Zeromax® sarà possibile utilizzare qualsiasi tipo di finitura\*, dal parquet alla piastrella, dalla resinatura al linoleum o la moquette, concedendo la massima libertà nella progettazione e personalizzazione degli interni.

Sistema radiante a pavimento  
**zeromax®**



SERVIZIO  
DI POSA  
"CHIAVI IN  
MANO"



**PREVENTIVO SU RICHIESTA** (È consigliato un sopralluogo in cantiere per valutare la tipologia di superficie da fresare).

COMPONENTI COMPRESI NELLA POSA*	Art.	descrizione	lunghezza
	<b>2610150115</b>	15x1,5 mm	160 m
	<b>2610150415</b>	15x1,5 mm	560 m
		Collettore SL coppie di valvole a sfera manometro	caratteristiche collettore vedi pag. 38
<b>NOVITÀ</b> 		Cassetta a murare profondità 110 mm	caratteristiche cassetta vedi pag. 43
	<b>3211020114</b>	guaina isolante	10 m
	<b>4810151501</b>	adattatore per tubo 15x1,5 mm	
	<b>3410900118</b>	curva guida 90° per tubo fino al ø 18 mm	

**SERVIZIO DI POSA ZEROMAX**

(Servizio di fresatura ed installazione, controllo dell'impianto e messa in pressione a freddo)

\* altri componenti quali lastra in gessofibra Eurotherm, lastra isolante o striscia perimetrale non sono compresi.

## Il servizio di posa Zeromax®

**EURASS** è il servizio d'assistenza operativa in cantiere che garantisce una posa a regola d'arte nel pieno rispetto della sicurezza e delle normative di riferimento, l'installazione dell'impianto radiante a pavimento risulterà semplice e veloce. EURASS mette infatti a disposizione il proprio know-how, frutto di un'esperienza pluriennale nel settore dell'edilizia e della termoidraulica, fornendo un servizio completo di assistenza, fino alla consegna "chiavi in mano".



Sistema radiante a **pavimento**

## zeromax®

L'ampia gamma di soluzioni applicative rende lo Zeromax® un sistema estremamente flessibile che si presta ad essere installato in edifici storici quali chiese o residenze vincolate dalla Tutela dei Beni Architettonici e Artistici, in riqualificazioni edilizie laddove si presentano problematiche legate alle altezze, in edifici di nuova costruzione e prefabbricati. La posa di Zeromax® è veloce, garantita da un team di professionisti Eurotherm specializzati in assistenza operativa in cantiere (divisione Eurass) ed agevolata dall'utilizzo di particolari macchine fresatrici che possono operare sia su ampie superfici, quali magazzini e capannoni o in contesti più contenuti come quelli residenziali.



PALAZZO STORICO, Residenza Di Pauli (BZ)



CHIESA, Basilica della Salute (VE)



APPARTAMENTO, Bolzano



VILLA, Vicenza



Fresatura su pavimentazione preesistente



Tubazione

# MidiX Plus

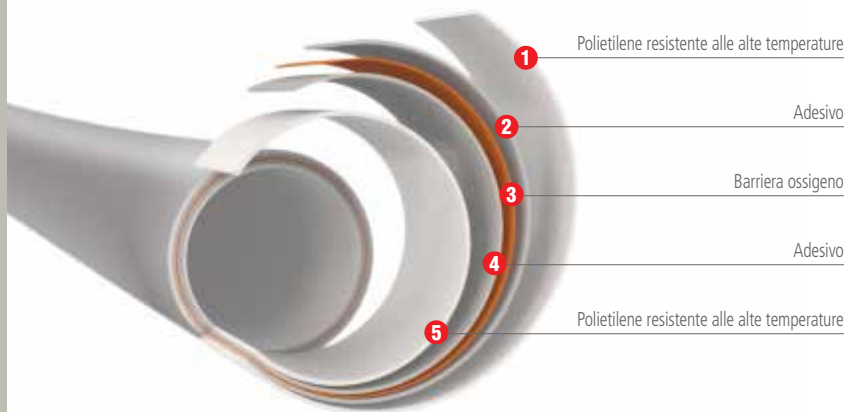

Tubazione in polietilene resistente alle alte temperature PE-RT del tipo II MidiX Plus (ISO 22391, ISO 24033, ISO 21003, EN 1264, BRL 5602, BRL 5607, DIN 4726, ISO EN 11855) con barriera all'ossigeno in EVOH nello spessore del tubo e permeabilità al vapore inferiore a 0,32 mg/(m<sup>2</sup>d) a 40°C ed a 3,6 mg/(m<sup>2</sup>d) a 80°C testata secondo normativa ISO 17455 in corrispondenza alle normative BRL 5602 - BRL 5607 - DIN 4726 - EN 1264-4 e ISO EN 11855, caratteristiche di resistenza meccanica che lo rendono appartenente alle classi 4 e 5 (a 6 bar ISO 10508) per una vita prevista di 50 anni; possibile a freddo; fornito in rotoli d'opportuno metraggio, stoccati in modo che la tubazione sia protetta dalla radiazione solare; sulla tubazione sono riportate le caratteristiche meccaniche e i metri di svolgimento e residui del rotolo. Per garantire la costante qualità del prodotto la tubazione MIDIX PLUS è soggetta a verifica e controllo di prodotto e processo da ente terzo KIWA N.V., e provvista di certificazione di sistema KOMO K 86478 e DIN CERTCO 3V399 PE-RT e di marcatura CE tramite ETA 17-1013.



## Nasce una nuova generazione di tubazioni basata sull'innovazione e sull'evoluzione.

- ▶ Tubazione composta da 5 strati con barriera all'ossigeno.
- ▶ Barriera contro l'ossigeno 10 volte superiore rispetto alle specifiche standard EN 1264-4.
- ▶ Elevata flessibilità e massima durata grazie alle linee di produzione di ultima generazione.
- ▶ Innovativo sistema di srotolamento dall'interno senza torsioni.
- ▶ Indicazione sul tubo della lunghezza installata e della lunghezza rimanente.

### SVOLGITUBO INNOVATIVO

Nuovo svolgitubo ideato per ottimizzare la posa della tubazione MidiX Plus. La possibilità di srotolamento dall'interno garantisce una posa facile e veloce senza torsioni.

- ▶ Installazione del tubo senza torsioni
- ▶ Svolgimento dall'interno ed esterno
- ▶ Facile assemblaggio senza attrezzi speciali
- ▶ Altezza regolabile
- ▶ Compatto e trasportabile

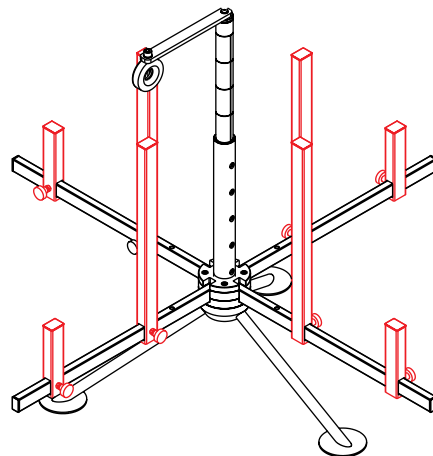

### NOVITÀ

SVOLGITUBO	Art.	descrizione	prezzo NETTO
	<b>3830010301</b>	svolgitubo tubazione MidiX Plus completo di borsa per trasporto	<b>421,38 €</b> /pz

## elite black-line 1"1/4

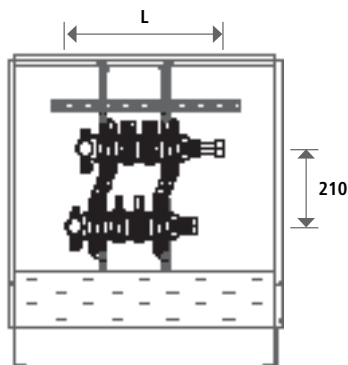

Collettore andata/ritorno modulare componibile pre-assemblato, realizzato in poliammide rinforzata e completo di: regolatore di flusso micrometrico per ogni circuito, misuratore di portata per ogni circuito, terminale comprensivo di rubinetto di carico/scarico, valvole di sfiato, termometro di mandata, termometro di ritorno. Staffe per disassare il fissaggio del collettore a muro o in cassetta. Lunghezza variabile in funzione degli attacchi. Peso variabile in funzione degli attacchi. Predisposto per il montaggio di testine elettrotermiche su ogni circuito. Attacchi bocchettone da 1"1/4 GAS con guarnizione.

Art.	circuiti	L	peso	cassetta	prezzo unitario
<b>4110060101</b>	SET elite black-line 01+01				<b>51,78 € pz</b>
<b>4110010101</b>	01+01	241 mm		mod. 1	<b>258,85 € pz</b>
<b>4110010102</b>	02+02	297 mm	2,8 kg	mod. 1	<b>285,33 € pz</b>
<b>4110010103</b>	03+03	353 mm	3,3 kg	mod. 1	<b>322,65 € pz</b>
<b>4110010104</b>	04+04	409 mm	3,7 kg	mod. 1	<b>359,98 € pz</b>
<b>4110010105</b>	05+05	465 mm	4,2 kg	mod. 1	<b>397,3 € pz</b>
<b>4110010106</b>	06+06	521 mm	4,7 kg	mod. 2	<b>433,42 € pz</b>
<b>4110010107</b>	07+07	577 mm	5,2 kg	mod. 2	<b>470,74 € pz</b>
<b>4110010108</b>	08+08	633 mm	5,7 kg	mod. 2	<b>508,05 € pz</b>
<b>4110010109</b>	09+09	689 mm	6,2 kg	mod. 2	<b>546,59 € pz</b>
<b>4110010110</b>	10+10	745 mm	6,6 kg	mod. 3	<b>582,71 € pz</b>
<b>4110010111</b>	11+11	801 mm	7,3 kg	mod. 3	<b>632,07 € pz</b>
<b>4110010112</b>	12+12	857 mm	7,7 kg	mod. 3	<b>669,39 € pz</b>
<b>4110010113</b>	13+13	913 mm	8,2 kg	mod. 4	<b>717,54 € pz</b>
<b>4110010114</b>	14+14	969 mm	8,8 kg	mod. 4	<b>764,49 € pz</b>
<b>4110010115</b>	15+15	1025 mm	9,1 kg	mod. 4	<b>812,66 € pz</b>
<b>4930020101</b>	SET staffe in acciaio elite black-line cassetta 80				<b>16,85 € pz</b>
<b>4710020303</b>	coppia di valvole a sfera elite black-line a squadra / dritta da 1"1/4 M - 1" F - L 80 mm				<b>59,00 € pz</b>

☞ Accessori vedi pag. 42

Per eventuali richieste di varianti degli articoli indicati (es. collettori con attacchi a sinistra), le tempistiche sono di almeno **3 giorni lavorativi dall'ordine**.

Collettore

## SL 1" Screw &amp; Lock

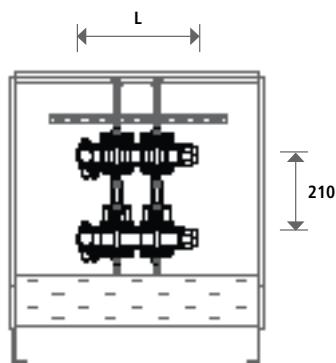

Collettore SL andata/ritorno modulare, preassemblato, di facile componibilità grazie all'innovativo sistema Screw & Lock, realizzato in poliammide rinforzata, con camere d'isolamento termico integrate ideale per riscaldamento e raffrescamento, completo di: regolatore di flusso micrometrico per ogni circuito, misuratore di portata per ogni circuito, terminale comprensivo di rubinetto di carico/scarico, valvole di sfiato, termometro di mandata, termometro di ritorno e targhette di identificazione locali a clip. Staffe per disassare il fissaggio del collettore a muro o in cassetta. Possibilità di reversibilità in cantiere per attacchi DX o SX, verso l'alto o il basso e anche del singolo circuito. Predisposto per il montaggio di testine elettrotermiche su ogni circuito. Attacchi da 1" 1/4 M GAS con testa piatta predisposti per il collegamento con bocchettone con guarnizione piana\*. Profondità di montaggio 90 mm o 80 mm utilizzando il set di staffe in acciaio per cassetta 80.

\* Collegamento linea-collettore con guarnizione piana.

## AVVITA E CHIUDI: SEMPLICE E SICURO COLLETTORE SEMPRE ISOLATO

L'innovativo sistema Screw&Lock (avvita e chiudi) permette in pochi gesti di assemblare velocemente il collettore SL, in sicurezza senza utilizzare strumenti particolari. Infatti, l'avvitatura di ogni singolo modulo è fornita di un doppio O-ring che ne garantisce una perfetta tenuta. Dopo l'avvitatura, con una semplice pressione delle clip, posizionate sulla base e sul lato superiore dei moduli, sarà possibile bloccare saldamente tutte le singole parti del corpo del collettore. Il sistema Screw&Lock permette, in cantiere, di invertire facilmente gli attacchi o di capovolgere uno o più moduli.

Il collettore SL racchiude al suo interno una camera d'aria che provvede a isolare termicamente ogni modulo.

Si evitano così inutili dispersioni di calore causate dalle basse temperature invernali e problemi di condensa nel periodo estivo quando l'impianto radiante è in modalità raffrescamento. Grazie ad un guscio in PE appositamente progettato, l'isolamento non si ferma al corpo del collettore, ma si estende anche alle valvole a sfera.

## INNOVATIVA TECNOLOGIA AFC

AFC è l'innovativo inserto valvola per la **regolazione automatica della portata**. Una volta impostato il valore desiderato, è la valvola che assicura che il valore non venga superato. È possibile utilizzare questa tecnologia anche in impianti complessi oppure in edifici esistenti dove frequentemente non sono disponibili i dati dimensionali sull'impianto e l'utilizzo di valvole tradizionali potrebbe risultare inefficiente. Il collettore SL è l'unico nel suo genere ad essere predisposto per il montaggio del dispositivo AFC.



REGOLAZIONE AUTOMATICA DELLA PORTATA

## COLLETTORE SL 1" COMPLETO

Art.	circuiti	L	peso	cassetta	prezzo unitario
<b>4120060101</b>	<b>SET 01+01</b>	<b>50 mm</b>			<b>44,54 € pz</b>
<b>4120010102</b>	<b>02+02</b>	<b>203 mm</b>	<b>1,8 kg</b>	<b>mod. 1</b>	<b>228,74 € pz</b>
<b>4120010103</b>	<b>03+03</b>	<b>253 mm</b>	<b>2,1 kg</b>	<b>mod. 1</b>	<b>264,86 € pz</b>
<b>4120010104</b>	<b>04+04</b>	<b>303 mm</b>	<b>2,5 kg</b>	<b>mod. 1</b>	<b>300,98 € pz</b>
<b>4120010105</b>	<b>05+05</b>	<b>353 mm</b>	<b>2,9 kg</b>	<b>mod. 1</b>	<b>337,10 € pz</b>
<b>4120010106</b>	<b>06+06</b>	<b>403 mm</b>	<b>3,2 kg</b>	<b>mod. 1</b>	<b>373,22 € pz</b>
<b>4120010107</b>	<b>07+07</b>	<b>453 mm</b>	<b>3,6 kg</b>	<b>mod. 2</b>	<b>409,33 € pz</b>
<b>4120010108</b>	<b>08+08</b>	<b>503 mm</b>	<b>4,0 kg</b>	<b>mod. 2</b>	<b>445,45 € pz</b>
<b>4120010109</b>	<b>09+09</b>	<b>553 mm</b>	<b>4,4 kg</b>	<b>mod. 2</b>	<b>481,57 € pz</b>
<b>4120010110</b>	<b>10+10</b>	<b>603 mm</b>	<b>4,7 kg</b>	<b>mod. 2</b>	<b>517,69 € pz</b>
<b>4120010111</b>	<b>11+11</b>	<b>653 mm</b>	<b>5,2 kg</b>	<b>mod. 2</b>	<b>553,81 € pz</b>
<b>4120010112</b>	<b>12+12</b>	<b>703 mm</b>	<b>5,6 kg</b>	<b>mod. 3</b>	<b>589,92 € pz</b>
<b>4120010113</b>	<b>13+13</b>	<b>753 mm</b>	<b>6,0 kg</b>	<b>mod. 3</b>	<b>626,04 € pz</b>

## COLLETTORE SL 1" COMPLETO COMPRESO DI DISPOSITIVO AFC

Art.	circuiti	cassetta	prezzo unitario
<b>4120070101</b>	<b>SET 01+01</b>		<b>€73,44 € pz</b>
<b>4120010302</b>	<b>02+02</b>	<b>mod. 1</b>	<b>€286,55 € pz</b>
<b>4120010303</b>	<b>03+03</b>	<b>mod. 1</b>	<b>€351,54 € pz</b>
<b>4120010304</b>	<b>04+04</b>	<b>mod. 1</b>	<b>€416,56 € pz</b>
<b>4120010305</b>	<b>05+05</b>	<b>mod. 1</b>	<b>€481,57 € pz</b>
<b>4120010306</b>	<b>06+06</b>	<b>mod. 1</b>	<b>€546,59 € pz</b>
<b>4120010307</b>	<b>07+07</b>	<b>mod. 2</b>	<b>€611,60 € pz</b>
<b>4120010308</b>	<b>08+08</b>	<b>mod. 2</b>	<b>€676,61 € pz</b>
<b>4120010309</b>	<b>09+09</b>	<b>mod. 2</b>	<b>€741,62 € pz</b>
<b>4120010310</b>	<b>10+10</b>	<b>mod. 2</b>	<b>€806,63 € pz</b>
<b>4120010311</b>	<b>11+11</b>	<b>mod. 2</b>	<b>€871,65 € pz</b>
<b>4120010312</b>	<b>12+12</b>	<b>mod. 3</b>	<b>€936,66 € pz</b>
<b>4120010313</b>	<b>13+13</b>	<b>mod. 3</b>	<b>€1.001,67 € pz</b>

<b>4930020401</b>	set staffe acciaio SL per cassetta 80	<b>30,20 € pz</b>
<b>4710020306</b>	coppia di valvole a sfera SL a squadra / dritta da 1" 1/4 F - 1" F - L 145 mm (con guarnizione a sede piana)	<b>99,00 € pz</b>
<b>4710020307</b>	coppia di valvole a sfera SL dritta da 1" 1/4 - F-F chiusura manuale - L 60 mm (con guarnizione a sede piana)	<b>59,00 € pz</b>
<b>4713010301</b>	coppia di gusci in PE per l'isolamento delle valvole SL	<b>23,97 € pz</b>

Accessori vedi pag. 42



Collettore  
SF 1"

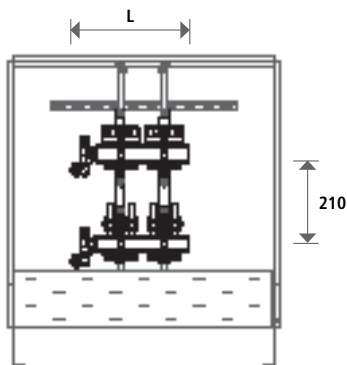

Collettore andata/ritorno in barra di ottone nichelato da 1" completo di: valvole di arresto e valvola di bilanciamento per ogni circuito, valvola di carico, valvola di scarico, flussimetri, valvole di sfiato, staffe per il fissaggio del collettore a muro o in cassetta. Predisposto per il montaggio di testine elettrotermiche su ogni circuito. Lunghezza variabile in funzione degli attacchi. Peso variabile in funzione degli attacchi. Attacchi tubazione femmina da 1" GAS.

Art.	circuiti	L	peso	cassetta	prezzo unitario
<b>4220010202</b>	02+02	112 mm	2,1 kg	mod. 1	<b>168,55</b> €/pz
<b>4220010203</b>	03+03	162 mm	2,9 kg	mod. 1	<b>213,09</b> €/pz
<b>4220010204</b>	04+04	212 mm	3,6 kg	mod. 1	<b>258,85</b> €/pz
<b>4220010205</b>	05+05	262 mm	4,3 kg	mod. 1	<b>303,39</b> €/pz
<b>4220010206</b>	06+06	312 mm	5,0 kg	mod. 1	<b>350,34</b> €/pz
<b>4220010207</b>	07+07	362 mm	5,6 kg	mod. 1	<b>392,48</b> €/pz
<b>4220010208</b>	08+08	412 mm	6,4 kg	mod. 2	<b>429,8</b> €/pz
<b>4220010209</b>	09+09	462 mm	7,0 kg	mod. 2	<b>480,38</b> €/pz
<b>4220010210</b>	10+10	512 mm	7,7 kg	mod. 2	<b>517,69</b> €/pz
<b>4220010211</b>	11+11	562 mm	8,3 kg	mod. 2	<b>556,22</b> €/pz
<b>4220010212</b>	12+12	612 mm	9,0 kg	mod. 3	<b>593,54</b> €/pz
<b>4220010213</b>	13+13	662 mm	9,6 kg	mod. 3	<b>632,07</b> €/pz

<b>4710020301</b>	coppia valvole a sfera dritta da 1" complete di termometri L 80 mm	<b>59,00</b> €/pz
<b>4710020101</b>	coppia valvole sfera a squadra M-F 1" - 3/4" con bocchettoni e prolunghe - L 165 mm	<b>55,38</b> €/pz

Accessori vedi pag. 42

Collettore

## industriale 1"½ | 2"

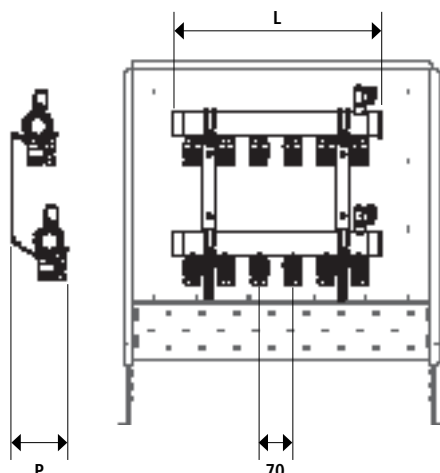

Collettore Industriale in acciaio Inox AISI 304, con 2 valvole a sfera d'intercezione per ogni circuito in ottone nichelato (CW 617N - UNI EN 12165/98), rubinetto sfiato / carico in ottone nichelato (CW 617N - UNI EN 12165/98), staffe di fissaggio in acciaio zincato.

## Collettore industriale 1"½

Art.	circuiti	L	P	cassetta	prezzo unitario
<b>4310010303</b>	03+03	221 mm	125 mm	mod. 1	<b>445,45*</b> €/pz
<b>4310010304</b>	04+04	291 mm	125 mm	mod. 1	<b>577,89*</b> €/pz
<b>4310010305</b>	05+05	361 mm	125 mm	mod. 2	<b>638,09*</b> €/pz
<b>4310010306</b>	06+06	431 mm	125 mm	mod. 2	<b>716,34*</b> €/pz
<b>4310010307</b>	07+07	501 mm	125 mm	mod. 2	<b>788,57*</b> €/pz
<b>4310010308</b>	08+08	571 mm	125 mm	mod. 3	<b>860,81*</b> €/pz
<b>4310010309</b>	09+09	641 mm	125 mm	mod. 3	<b>945,08*</b> €/pz
<b>4310010310</b>	10+10	711 mm	125 mm	mod. 3	<b>1035,38*</b> €/pz

## Collettore industriale 2"

Art.	circuiti	L	P	cassetta	prezzo unitario
<b>4310020311</b>	11+11	789 mm	135 mm	mod. 4	<b>1.191,89</b> €/pz
<b>4310020312</b>	12+12	859 mm	135 mm	mod. 4	<b>1360,44</b> €/pz
<b>4310020313</b>	13+13	929 mm	135 mm	mod. 5	<b>1444,28</b> €/pz
<b>4310020314</b>	14+14	999 mm	135 mm	mod. 5	<b>1528,99</b> €/pz
<b>4310020315</b>	15+15	1069 mm	135 mm	mod. 5	<b>1613,26</b> €/pz
<b>4310020316</b>	16+16	1139 mm	135 mm	mod. 5	<b>1697,55</b> €/pz
<b>4310020317</b>	17+17	1209 mm	135 mm	mod. 6	<b>1781,82</b> €/pz
<b>4310020318</b>	18+18	1279 mm	135 mm	mod. 6	<b>1866,53</b> €/pz

🔧 Adattatori 25x2,3 mm non compresi.

🌐 \* PRODOTTO DISPONIBILE ENTRO  
4 SETTIMANE DALL'ORDINE

**4810252303** adattatore per tubo 25x2,3 mm

**11,93** €/pz

## Cassette di distribuzione a murare 80 | 110

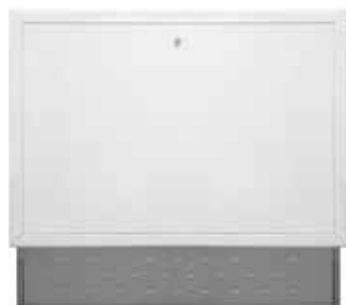

Cassetta portacollettori Eurotherm a murare in lamiera elettrozincata regolabile in altezza, completa di portina in lamiera elettrozincata con blocco di chiusura. Finitura colore RAL 9003. Versione per installazioni con profondità 80 mm e 110 mm.

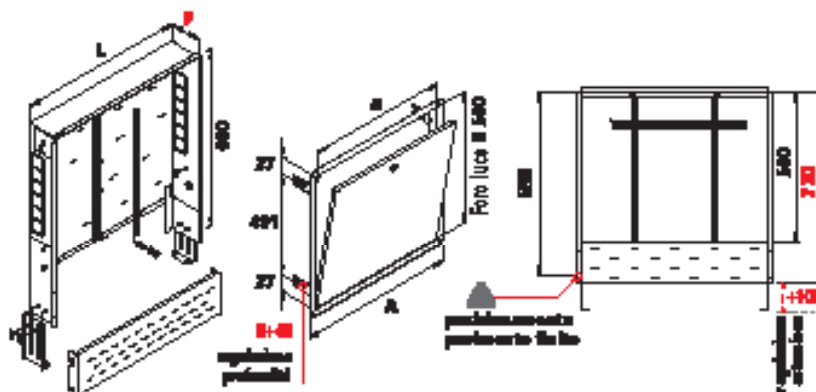

Modello	L	A	a	Cassetta 80			Cassetta 110		
				P	Art.	prezzo unitario	P	Art.	prezzo unitario
<b>mod. 1</b>	600 mm	660 mm	595 mm	80 mm	<b>4610100201</b>	153,63 €/pz	110 mm	<b>4610100101</b>	153,63 €/pz
<b>mod. 2</b>	850 mm	910 mm	845 mm	80 mm	<b>4610100202</b>	180,11 €/pz	110 mm	<b>4610100102</b>	180,11 €/pz
<b>mod. 3</b>	1000 mm	1060 mm	995 mm	80 mm	<b>4610100203</b>	199,97 €/pz	110 mm	<b>4610100103</b>	199,97 €/pz
<b>mod. 4</b>	1200 mm	1260 mm	1195 mm	80 mm	<b>4610100204</b>	223,82 €/pz	110 mm	<b>4610100104</b>	223,82 €/pz
<b>mod. 5</b>	1500 mm	1560 mm	1495 mm	80 mm	<b>4610100205</b>	304,59* €/pz	110 mm	<b>4610100105</b>	304,59* €/pz
<b>mod. 6</b>	1800 mm	1860 mm	1795 mm	80 mm	<b>4610100206</b>	360,22* €/pz	110 mm	<b>4610100106</b>	360,22* €/pz

\* PRODOTTO DISPONIBILE ENTRO 3 SETTIMANE DALL'ORDINE

## da esterno



Cassetta porta collettore da esterno (brevetto depositato) regolabile in altezza, lunghezza variabile in funzione della grandezza del collettore, telaio verniciato, piedini regolabili, staffe mobili per il fissaggio del collettore, portina verniciata con chiusura a chiave, non compatibile per installazioni di regolazioni in cassetta.

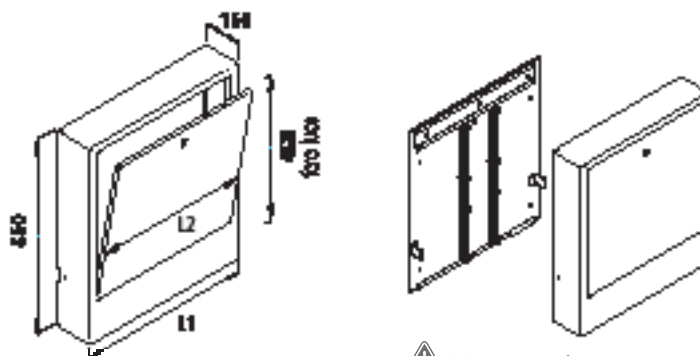









**N.B.** La cassetta è composta da 2 elementi

Modello	L1	L2	Art.	prezzo unitario
<b>mod. 1</b>	660 mm	595 mm	<b>4610100401</b>	237,88 €/pz
<b>mod. 2</b>	910 mm	845 mm	<b>4610100402</b>	284,28 €/pz
<b>mod. 3</b>	1060 mm	995 mm	<b>4610100403</b>	317,65 €/pz
<b>mod. 4</b>	1260 mm	1195 mm	<b>4610100404</b>	361,17 €/pz
<b>mod. 5**</b>	1560 mm	1495 mm	<b>4610100405</b>	487,35* €/pz
<b>mod. 6**</b>	1860 mm	1795 mm	<b>4610100406</b>	649,81* €/pz

\*\* Per gli Art. 4610100405 e 4610100406 i punti di chiusura della cassetta sono 2.

\* PRODOTTO DISPONIBILE ENTRO 3 SETTIMANE DALL'ORDINE

## Accessori

	Art.	descrizione	prezzo unitario
	<b>4810122001</b>	adattatore per tubo 12x2 mm	<b>5,06</b> €/pz
	<b>4810142001</b>	adattatore per tubo 14x2 mm	<b>5,06</b> €/pz
	<b>4810151501</b>	adattatore per tubo 15x1,5 mm	<b>5,06</b> €/pz
	<b>4810162001</b>	adattatore per tubo 16x2 mm	<b>5,06</b> €/pz
	<b>4810172001</b>	adattatore per tubo 17x2 mm	<b>5,06</b> €/pz
	<b>4810182001</b>	adattatore per tubo 18x2 mm	<b>5,06</b> €/pz
	<b>4810202001</b>	adattatore per tubo 20x2 mm	<b>5,06</b> €/pz
	<b>4710020102</b>	coppia valvole sfera dritta M-F 3/4" - 3/4" con bocchettoni - L 80 mm	<b>48,05</b> €/pz
	<b>4710020305</b>	coppia valvole a squadra M-F 1" - 1" con bocchettoni - L 103 mm	<b>62,60</b> €/pz
	<b>4710020101</b>	coppia valvole sfera a squadra M-F 1" - 3/4" con boc. e prol. - L 165 mm	<b>55,38</b> €/pz
	<b>4710020301</b>	coppia valvole a sfera dritta da 1" complete di termometri - L 80 mm	<b>59,00</b> €/pz
	<b>4710020303</b>	coppia val. a sfera black-line a squadra/dritta da 1 1/4 M - 1" F - L 80 mm	<b>59,00</b> €/pz
	<b>4910010113</b>	set di distanziali per valvole a sfera black-line	<b>59,00</b> €/pz
	<b>4710020307</b>	coppia di valvole a sfera SL dritta da 1 1/4 - F-F chiusura manuale - L 60 mm	<b>59,00</b> €/pz
	<b>4710020306</b>	coppia valvole a sfera SL a squadra/dritta da 1 1/4 F - 1" F - L 145 mm	<b>99,00</b> €/pz
	<b>4713010301</b>	coppia di gusci in PE per l'isolamento delle valvole SL	<b>23,97</b> €/pz
	<b>5920010373</b>	guscio per Commad Mix SL in polietilene <i>i</i> guscio isolante in polietilene avente sul bordo perimetrale un velcro per un facile e resistente trattenimento delle parti. Il guscio è realizzato con due densità diverse: con densità superiore sul lato esterno per resistere maggiormente allo sfregamento e con densità inferiore internamente per meglio accoppiarsi alla regolazione.	<b>93,91</b> €/pz
	<b>3410900114</b>	curva guida 90° per tubo ø 10-15 mm	<b>1,69</b> €/pz
	<b>3410900118</b>	curva guida 90° per tubo ø 17-18 mm	<b>2,29</b> €/pz
	<b>3410900129</b>	curva guida 90° per tubo fino al ø 29 mm	<b>4,34</b> €/pz
	<b>3410900220</b>	curva guida piegh. 90° 250 mm per tubo fino a ø 20 mm	<b>2,99</b> €/pz
	<b>4810122002</b>	bi-giunto dn 12	<b>14,56</b> €/pz
	<b>4810142002</b>	bi-giunto dn 14	<b>14,56</b> €/pz
	<b>4810151502</b>	bi-giunto dn 15	<b>14,56</b> €/pz
	<b>4810162002</b>	bi-giunto dn 16	<b>14,56</b> €/pz
	<b>4810172002</b>	bi-giunto dn 17	<b>14,56</b> €/pz
	<b>4810182002</b>	bi-giunto dn 18	<b>14,56</b> €/pz
	<b>4810202002</b>	bi-giunto dn 20	<b>14,56</b> €/pz
<b>4810252302</b>	bi-giunto dn 25	<b>25,64</b> €/pz	
	<b>4810120003</b>	raccordo dn 12x1/2" maschio	<b>6,51</b> €/pz
	<b>4810170003</b>	raccordo dn 17x1/2" maschio	<b>6,51</b> €/pz
	<b>4810180003</b>	raccordo dn 18x1/2" maschio	<b>6,51</b> €/pz
	<b>4810200003</b>	raccordo dn 20x1/2" maschio	<b>6,51</b> €/pz
	<b>6820020125</b>	raccordo dn 25x3/4" maschio	<b>18,91</b> €/pz

Regolazione

## Punto fisso verticale

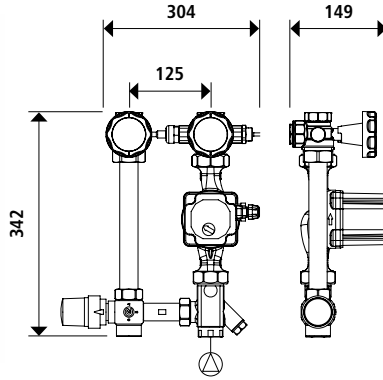

La regolazione a punto fisso verticale, grazie alle sue dimensioni compatte, può essere installata anche in centrale termica di piccole dimensioni. Inoltre grazie al circolatore ad alta efficienza a velocità variabile garantisce una portata costante e un notevole risparmio energetico. Il sistema di termoregolazione è costituito dai seguenti elementi già assemblati: pompa di circolazione elettronica a velocità variabile, termostato di sicurezza, termometri temperatura di mandata e ritorno, valvola termostatica, ritardatore elettronico, bypass con valvola di massima pressione, quattro valvole a sfera e regolatori di portata.

Risparmio energetico **EEI ≤0,20**.



**Prima accensione su tutte le termoregolazioni Eurotherm S.p.A. non compresa. Rivolgersi ai centri di assistenza autorizzati.**

Art.	descrizione	prezzo unitario
<b>5210020106</b>	punto fisso verticale pompa variabile	<b>1.179,85 €</b> /pz

## Nuova compamat



Regolazione per la gestione dell'impianto radiante a bassa temperatura in riscaldamento e raffreddamento con guscio isolante anticondensa in polistirene espanso. La pompa a velocità variabile è un circolatore con motore sincrono a magneti permanenti comandato da inverter con tensione di alimentazione 230 Vac ad una frequenza di 50 Hz ed un consumo min. di 3 W e max. 225 W. Il servomotore può ricevere un comando a tre punti, ha un tempo di corsa (aperto/chiuso) di 120 sec., ha un'alimentazione di 230 Vac ad una frequenza di 50 Hz ed un consumo di 8 W. La valvola miscelatrice ha un elemento sferico ruotante per ottimizzare la precisione della miscelazione.

Adatta per il montaggio in centrale termica ed installabile in orizzontale e verticale. Consigliata in combinazione con il sistema di regolazione climatica Eurotherm Smartcomfort. La regolazione è composta da: ritardatore elettronico, pozzetto per la sonda di mandata, pompa a velocità variabile, servomotore, valvola miscelatrice 3 vie, valvola a passaggio totale con termometro per la temperatura di mandata, valvola a passaggio totale con termometro per la temperatura di ritorno, completi di valvole a passaggio totale di chiusura. Kv di tutta la regolazione = 8,5. Le portate massime indicative sono 2000 l/h (R), 4000 l/h (TOP), 6000 l/h (SUPER).



**Prima accensione su tutte le termoregolazioni Eurotherm S.p.A. non compresa. Rivolgersi ai centri di assistenza autorizzati.**

### NUOVA COMPAMAT R



Portata 1850 l/h  
Superficie riscaldante 185 m<sup>2</sup>  
Hp. Δt = 6° C, P = 70 W/m<sup>2</sup>  
Circolatore EEI ≤0,20

*i* compatibile con sistema di regolazione Smartcomfort 365 vedi pag. 53

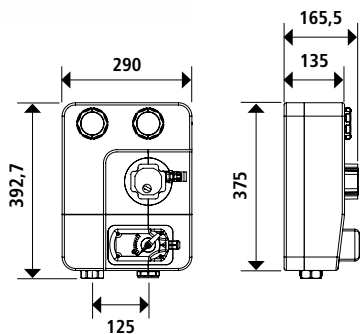

Art.	prezzo unitario
<b>5330010101</b>	<b>1.191,89 €</b> /pz

### NUOVA COMPAMAT TOP



Portata 4000 l/h  
Superficie riscaldante 400 m<sup>2</sup>  
Hp. Δt = 6° C, P = 70 W/m<sup>2</sup>  
Circolatore EEI ≤0,23

*i* compatibile con sistema di regolazione Smartcomfort 365 vedi pag. 53

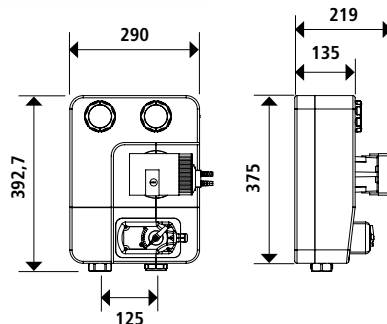

Art.	prezzo unitario
<b>5330010201</b>	<b>1.673,46 €</b> /pz

### NUOVA COMPAMAT SUPER



Portata 6000 l/h  
Superficie riscaldante 600 m<sup>2</sup>  
Hp. Δt = 6° C, P = 70 W/m<sup>2</sup>  
Circolatore EEI ≤0,23

*i* compatibile con sistema di regolazione Smartcomfort 365 vedi pag. 53

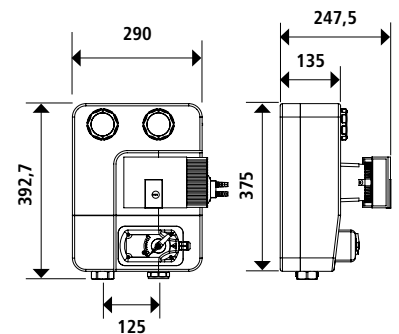

Art.	prezzo unitario
<b>5330010301</b>	<b>2.106,88 €</b> /pz

Regolazione

# Commad Mix

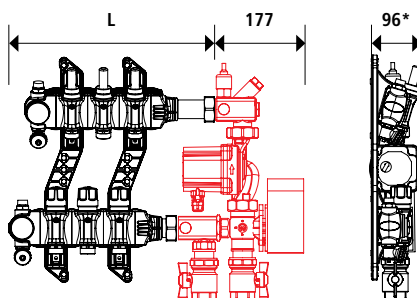

\*con testine elettrotermiche

Regolazione per la gestione dell'impianto radiante a bassa temperatura in riscaldamento e raffrescamento. La pompa a velocità variabile è un circolatore con indice di efficienza energetica di E.E.I  $\leq 0,20$  con motore sincrono a magneti permanenti con tensione di alimentazione 230 Vac ad una frequenza di 50 Hz ed un consumo min. di 3 W e max. 42 W. Il servomotore può ricevere un comando a tre punti, ha un tempo di corsa (aperto/chiuso) di 120 sec., ha un'alimentazione di 230 Vac ad una frequenza di 50 Hz ed un consumo di 8 W.

La valvola miscelatrice ha un elemento sferico ruotante per ottimizzare la precisione della miscelazione. Adatta per sistemi di collegamento con i collettori elite black-line, con lunghezza variabile in funzione degli attacchi. Compatibile con il sistema di regolazione Eurotherm Smartcomfort. La regolazione è composta da: pompa a velocità variabile, valvola miscelatrice a tre vie con servomotore, termostato di sicurezza con ritardatore elettronico, pozzetto per la sonda di mandata, valvole di mandata e ritorno del primario e raccordi pompa-collettore.

## COMMAND MIX valvola miscelatrice a 3 vie

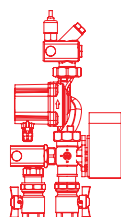

Art.	prezzo unitario
<b>5220020301</b>	<b>1.264,57 € pz</b>

- pompa a velocità variabile **E.E.I. = 0,20**  
 valvole comprese  
 compatibile con sistema di regolazione  
**Smartcomfort 365** vedi pag. 53

## COLLETTORE ELITE BLACK-LINE per command mix

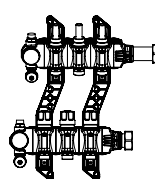

Art.	circuiti	L	prezzo unitario
<b>4110010202</b>	02+02	297 mm	<b>285,33 € pz</b>
<b>4110010203</b>	03+03	353 mm	<b>322,65 € pz</b>
<b>4110010204</b>	04+04	409 mm	<b>359,98 € pz</b>
<b>4110010205</b>	05+05	465 mm	<b>397,30 € pz</b>
<b>4110010206</b>	06+06	521 mm	<b>433,42 € pz</b>
<b>4110010207</b>	07+07	577 mm	<b>470,74 € pz</b>
<b>4110010208</b>	08+08	633 mm	<b>508,05 € pz</b>
<b>4110010209</b>	09+09	689 mm	<b>546,59 € pz</b>
<b>4110010210</b>	10+10	745 mm	<b>582,71 € pz</b>
<b>4110010211</b>	11+11	801 mm	<b>632,07 € pz</b>
<b>4110010212</b>	12+12	857 mm	<b>669,39 € pz</b>

- adattatori non compresi nel prezzo vedi pag. 42  
 Per eventuali richieste di varianti degli articoli indicati  
 (es. collettori con attacchi a sinistra), le tempistiche sono  
 di almeno **3 giorni lavorativi**

## ASSEMBLAGGIO COMMAND MIX + COLLETTORE ELITE BLACK-LINE

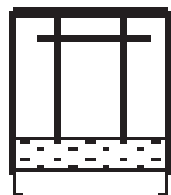

- Per eventuali richieste di varianti degli articoli indicati  
 (es. collettori con attacchi a sinistra), le tempistiche sono  
 di almeno **5 giorni lavorativi dall'ordine**.
- Consigliato il montaggio del kit al collettore.  
 Come standard le regolazioni in cassetta sono montate con  
 alimentazione a destra (dx). È possibile specificare nell'ordine  
 la posizione con alimentazione a sinistra (sx).
- ASSEMBLAGGIO IN CASSETTA**  
 > Montaggio collettore in cassetta **25,00 €**  
 > Montaggio collettore + regolazione in cassetta **35,00 €**  
**Prezzi netti.**

n° circuiti	lunghezza Command Mix	lunghezza interna cassetta	gioco tra cassetta e Command Mix	modello cassetta 110
<b>2</b>	474 mm	850 mm	376 mm	mod. 2
<b>3</b>	530 mm	850 mm	320 mm	mod. 2
<b>4</b>	586 mm	850 mm	264 mm	mod. 2
<b>5</b>	642 mm	1000 mm	358 mm	mod. 3
<b>6</b>	698 mm	1000 mm	302 mm	mod. 3
<b>7</b>	754 mm	1000 mm	246 mm	mod. 3
<b>8</b>	810 mm	1000 mm	190 mm	mod. 3
<b>9</b>	866 mm	1200 mm	334 mm	mod. 4
<b>10</b>	922 mm	1200 mm	278 mm	mod. 4
<b>11</b>	978 mm	1200 mm	222 mm	mod. 4
<b>12</b>	1034 mm	1200 mm	166 mm	mod. 4

Prima accensione su tutte le termoregolazioni Eurotherm S.p.A. non compresa. Rivolgersi ai **centri di assistenza** autorizzati.

# Commad Mix SL

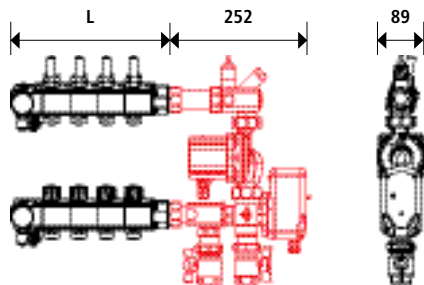

Regolazione per la gestione dell'impianto radiante a bassa temperatura in riscaldamento e raffreddamento. La pompa a velocità variabile è un circolatore con indice di efficienza energetica di  $E.E.I \leq 0,20$  con motore sincrono a magneti permanenti con tensione di alimentazione 230 Vac ad una frequenza di 50 Hz ed un consumo min. di 3 W e max. 42 W. Il servomotore può ricevere un comando a tre punti, ha un tempo di corsa (aperto/chiuso) di 120 sec., ha un'alimentazione di 230 Vac ad una frequenza di 50 Hz ed un consumo di 8 W.

La valvola miscelatrice ha un elemento sferico ruotante per ottimizzare la precisione della miscelazione. Adatta per sistemi di collegamento con i collettori SL, con lunghezza variabile in funzione degli attacchi. Compatibile con il sistema di regolazione Eurotherm Smartcomfort. La regolazione è composta da: pompa a velocità variabile, valvola miscelatrice a tre vie con servomotore, termostato di sicurezza con ritardatore elettronico, pozzetto per la sonda di mandata, valvole di mandata e ritorno del primario e raccordi pompa-collettore.

## COMMAND MIX SL valvola miscelatrice a 3 vie

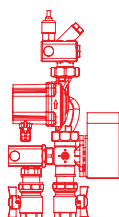

Art.	prezzo unitario
<b>5220020201</b>	<b>1.264,57 € pz</b>

**i** pompa a velocità variabile **E.E.I ≤ 0,20**  
valvole comprese  
compatibile con sistema di regolazione  
**Smartcomfort 365** vedi pag. 53



**🔒** guscio di isolamento in polietilene non compreso nel prezzo vedi pag. 42  
testine elettrotermiche non comprese vedi pag. 54

## COLLETTORE SL completo per Command Mix SL

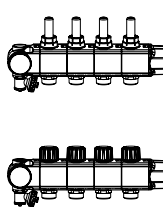

Art.	circuiti	L	prezzo unitario
<b>4120010202</b>	02+02	203 mm	<b>228,74 € pz</b>
<b>4120010203</b>	03+03	253 mm	<b>264,86 € pz</b>
<b>4120010204</b>	04+04	303 mm	<b>300,98 € pz</b>
<b>4120010205</b>	05+05	353 mm	<b>337,10 € pz</b>
<b>4120010206</b>	06+06	403 mm	<b>373,22 € pz</b>
<b>4120010207</b>	07+07	453 mm	<b>409,33 € pz</b>
<b>4120010208</b>	08+08	503 mm	<b>445,45 € pz</b>
<b>4120010209</b>	09+09	553 mm	<b>481,57 € pz</b>
<b>4120010210</b>	10+10	603 mm	<b>517,69 € pz</b>
<b>4120010211</b>	11+11	653 mm	<b>553,81 € pz</b>
<b>4120010212</b>	12+12	703 mm	<b>589,92 € pz</b>

**🔒** adattatori non compresi nel prezzo vedi pag. 42  
Per eventuali richieste di varianti degli articoli indicati  
(es. collettori con attacchi a sinistra), le tempistiche sono  
di almeno **3 giorni lavorativi**

## ASSEMBLAGGIO COMMAND MIX + COLLETTORE SL

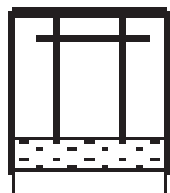

**🔒** Per eventuali richieste di varianti degli articoli indicati  
(es. collettori con attacchi a sinistra), le tempistiche sono  
di almeno **5 giorni lavorativi dall'ordine**.

**i** Consigliato il montaggio del kit al collettore.  
Come standard le regolazioni in cassetta sono montate con  
alimentazione a destra (dx). È possibile specificare nell'ordine  
la posizione con alimentazione a sinistra (sx).

n° circuiti	lunghezza Command Mix	lunghezza interna cassetta	gioco tra cassetta e Command Mix SL	modello cassetta 110
<b>2</b>	455 mm	600 mm	145 mm	mod. 1
<b>3</b>	505 mm	600 mm	95 mm	mod. 1
<b>4</b>	555 mm	850 mm	295 mm	mod. 2
<b>5</b>	605 mm	850 mm	245 mm	mod. 2
<b>6</b>	655 mm	1000 mm	345 mm	mod. 3
<b>7</b>	705 mm	1000 mm	295 mm	mod. 3
<b>8</b>	755 mm	1000 mm	245 mm	mod. 3
<b>9</b>	805 mm	1000 mm	195 mm	mod. 3
<b>10</b>	855 mm	1000 mm	145 mm	mod. 3
<b>11</b>	905 mm	1200 mm	295 mm	mod. 4
<b>12</b>	955 mm	1200 mm	245 mm	mod. 4

Regolazione

# Commad Duo elite black-line

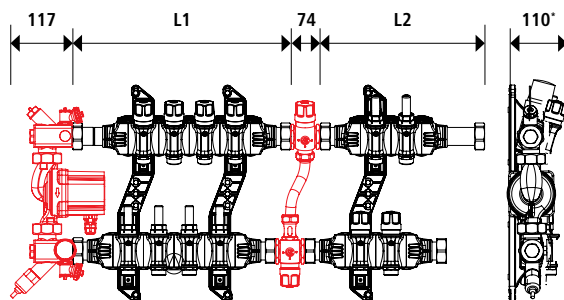

\*con testine elettrotermiche

Regolazione per la gestione dell'impianto radiante a bassa ed alta temperatura in riscaldamento e raffrescamento. La pompa a velocità variabile è un circolatore con indice di efficienza energetica di  $E.E.I \leq 0,20$  con motore sincrono a magneti permanenti con tensione di alimentazione 230 Vac ad una frequenza di 50 Hz ed un consumo min. di 3 W e max. 42 W. Il servomotore può ricevere un comando a tre punti, ha un tempo di corsa (aperto/chiuso) di 150 sec., ha un'alimentazione di 230 Vac ad una frequenza di 50 Hz ed un consumo di 8 W. La valvola deviatrice a 3 vie con bypass per la regolazione della quantità di flusso di ritorno del circuito primario.

## COMMAND DUO

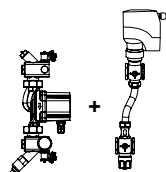

Art.	descrizione	prezzo unitario
<b>5210020105</b>	estate/inverno senza elettronica	<b>1.297,84 € pz</b>

- collettori, staffe e Smartcomfort non compresi
- pompa a velocità variabile  $E.E.I \leq 0,20$  compatibile con sistema di regolazione Smartcomfort 365 vedi pag. 53

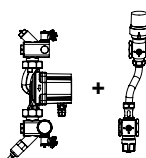

Art.	descrizione	prezzo unitario
<b>5210020103</b>	punto fisso	<b>927,03 € pz</b>

- collettori, staffe non compresi

## BASSA TEMPERATURA 1"¼

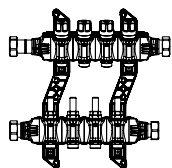

Art.	circuiti	L1	prezzo unitario
<b>4110020101</b>	01+01	210 mm	<b>246,80 € pz</b>
<b>4110020102</b>	02+02	226 mm	<b>279,31 € pz</b>
<b>4110020103</b>	03+03	322 mm	<b>313,03 € pz</b>
<b>4110020104</b>	04+04	378 mm	<b>349,14 € pz</b>
<b>4110020105</b>	05+05	434 mm	<b>385,26 € pz</b>
<b>4110020106</b>	06+06	490 mm	<b>421,38 € pz</b>
<b>4110020107</b>	07+07	546 mm	<b>457,50 € pz</b>
<b>4110020108</b>	08+08	602 mm	<b>493,62 € pz</b>
<b>4110020109</b>	09+09	658 mm	<b>529,73 € pz</b>
<b>4110020110</b>	10+10	714 mm	<b>565,85 € pz</b>
<b>4110020111</b>	11+11	770 mm	<b>601,97 € pz</b>
<b>4110020112</b>	12+12	826 mm	<b>638,09 € pz</b>
<b>4110020113</b>	13+13	882 mm	<b>674,21 € pz</b>

## ALTA TEMPERATURA 1"¼

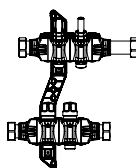

Art.	circuiti	L2	prezzo unitario
<b>4110030101</b>	01+01	223 mm	<b>246,80 € pz</b>
<b>4110030102</b>	02+02	279 mm	<b>279,31 € pz</b>
<b>4110030103</b>	03+03	335 mm	<b>313,03 € pz</b>
<b>4110030104</b>	04+04	391 mm	<b>349,14 € pz</b>
<b>4110030105</b>	05+05	447 mm	<b>385,26 € pz</b>

- adattatori non compresi nel prezzo vedi pag. 42
- staffe di fissaggio comprese nel prezzo

+ accessori e coppia valvole a sfera elite black-line (4710020303), set distanziali valvole a sfera (4910010113) vedi pag. 42

## COMMAND DUO ELITE BLACK-LINE IN CASSETTA

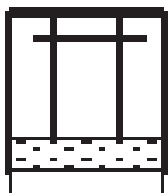

- Per eventuali richieste di varianti degli articoli indicati (es. collettori con attacchi a sinistra), le tempistiche sono di almeno **5 giorni lavorativi dall'ordine**.

- Nel caso si utilizzi la regolazione solo con bassa temperatura la larghezza della regolazione si riduce di 160 mm (circa 3 attacchi).

Consigliato il montaggio del kit al collettore. Come standard le regolazioni in cassetta sono montate con alimentazione a destra (dx). È possibile specificare nell'ordine la posizione con alimentazione a sinistra (sx).

n° circuiti	lunghezza Command Duo B-L	lunghezza interna cassetta	gioco tra cassetta e Command Duo B-L	modello cassetta 110
2	624 mm	850 mm	226 mm	mod. 2
3	680 mm	1000 mm	320 mm	mod. 3
4	736 mm	1000 mm	264 mm	mod. 3
5	792 mm	1000 mm	208 mm	mod. 3
6	848 mm	1000 mm	152 mm	mod. 3
7	904 mm	1000 mm	96 mm	mod. 3
8	960 mm	1200 mm	240 mm	mod. 4
9	1016 mm	1200 mm	184 mm	mod. 4
10	1072 mm	1200 mm	128 mm	mod. 4
11	1128 mm	1200 mm	72 mm	mod. 4

⚠ Prima accensione su tutte le termoregolazioni Eurotherm S.p.A. non compresa. Rivolgersi ai **centri di assistenza** autorizzati.



# Commad Duo SL

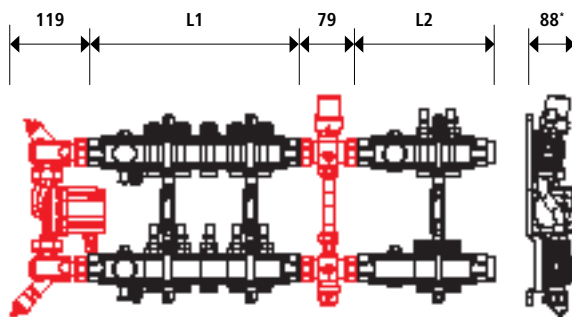

\*con testine elettrotermiche

Regolazione per la gestione dell'impianto radiante a bassa ed alta temperatura in riscaldamento e raffrescamento. La pompa a velocità variabile è un circolatore con motore sincrono a magneti permanenti e ha un valore EEI (ENERGY EFFICIENCY INDEX)  $\leq 0,20$ . Il servomotore può ricevere un comando a tre punti, ha un tempo di corsa (aperto/chiuso) di 150 sec., e un'alimentazione di 230 Vac ad una frequenza di 50 Hz con un consumo di 8W. La valvola deviatrice ha 3 vie con bypass per la regolazione della quantità di flusso di ritorno del circuito primario. Adatta per il collegamento con i collettori SL per alta e bassa temperatura con lunghezza variabile in funzione degli attacchi. Pre-

disposta per essere collegata ad un secondo collettore dell'impianto radiante a bassa temperatura avente attacchi da 1" femmina. Consigliata in combinazione con il sistema di regolazione climatica Eurotherm Smartcomfort. La regolazione è composta da: termostato di sicurezza con ritardatore elettronico, pozzetto per la sonda di mandata, pompa a velocità variabile, servomotore, valvola deviatrice a 3 vie. Le valvole di mandata e ritorno al primario sono disponibili come optional. Disponibile anche nella versione punto fisso per la gestione dell'impianto in solo riscaldamento (con testa termostatica anziché il servomotore). Collegamento linea-collettore con guarnizione piana.

## COMMAND DUO

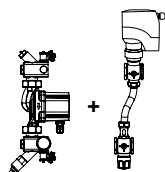

Art.	descrizione	prezzo unitario
<b>5220020402</b>	estate/inverno senza elettronica	<b>1.297,84 € pz</b>

- collettori, staffe e Smartcomfort non compresi
- pompa a velocità variabile  $EEI \leq 0,20$
- compatibile con sistema di regolazione Smartcomfort 365 vedi pag. 53

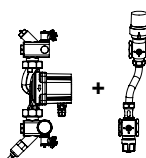

Art.	descrizione	prezzo unitario
<b>5210020401</b>	punto fisso	<b>927,03 € pz</b>

- collettori, staffe non compresi

## BASSA TEMPERATURA



Art.	circuiti	L1	prezzo unitario
<b>4120020301</b>	01+01	211 mm	<b>192,63 € pz</b>
<b>4120020302</b>	02+02	261 mm	<b>228,74 € pz</b>
<b>4120020303</b>	03+03	311 mm	<b>264,86 € pz</b>
<b>4120020304</b>	04+04	361 mm	<b>300,98 € pz</b>
<b>4120020305</b>	05+05	411 mm	<b>337,10 € pz</b>
<b>4120020306</b>	06+06	461 mm	<b>373,22 € pz</b>
<b>4120020307</b>	07+07	511 mm	<b>409,33 € pz</b>
<b>4120020308</b>	08+08	561 mm	<b>445,45 € pz</b>
<b>4120020309</b>	09+09	611 mm	<b>481,57 € pz</b>
<b>4120020310</b>	10+10	661 mm	<b>517,69 € pz</b>
<b>4120020311</b>	11+11	711 mm	<b>553,81 € pz</b>
<b>4120020312</b>	12+12	761 mm	<b>589,92 € pz</b>
<b>4120020313</b>	13+13	811 mm	<b>626,04 € pz</b>

## ALTA TEMPERATURA



Art.	circuiti	L2	prezzo unitario
<b>4120030301</b>	01+01	211 mm	<b>192,63 € pz</b>
<b>4120030302</b>	02+02	261 mm	<b>228,74 € pz</b>
<b>4120030303</b>	03+03	311 mm	<b>264,86 € pz</b>
<b>4120030304</b>	04+04	361 mm	<b>286,65 € pz</b>
<b>4120030305</b>	05+05	411 mm	<b>337,10 € pz</b>

- adattatori non compresi nel prezzo vedi pag. 42
- staffe di fissaggio comprese nel prezzo

**+** accessori e coppia valvole a sfera vedi pag. 42

## COMMAND DUO SL IN CASSETTA

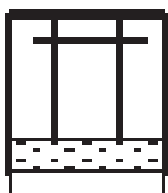

- Per eventuali richieste di varianti degli articoli indicati (es. collettori con attacchi a sinistra), le tempistiche sono di almeno **5 giorni lavorativi dall'ordine**.
- Consigliato il montaggio del kit al collettore. Come standard le regolazioni in cassetta sono montate con alimentazione a destra (dx). È possibile specificare nell'ordine la posizione con alimentazione a sinistra (sx).

n° circuiti	lunghezza Command Duo SL	lunghezza interna cassetta	gioco tra cassetta e Command Duo SL	modello cassetta 110
<b>2</b>	620 mm	850 mm	230 mm	mod. 2
<b>3</b>	670 mm	850 mm	180 mm	mod. 2
<b>4</b>	720 mm	850 mm	130 mm	mod. 2
<b>5</b>	770 mm	850 mm	80 mm	mod. 2
<b>6</b>	820 mm	1000 mm	180 mm	mod. 3
<b>7</b>	870 mm	1000 mm	130 mm	mod. 3
<b>8</b>	920 mm	1000 mm	80 mm	mod. 3
<b>9</b>	970 mm	1200 mm	230 mm	mod. 4
<b>10</b>	1020 mm	1200 mm	180 mm	mod. 4
<b>11</b>	1070 mm	1200 mm	130 mm	mod. 4
<b>12</b>	1120 mm	1200 mm	80 mm	mod. 4

**!** Prima accensione su tutte le termoregolazioni Eurotherm S.p.A. non compresa. Rivolgersi ai **centri di assistenza** autorizzati.

Regolazione

# Commad Duo SF

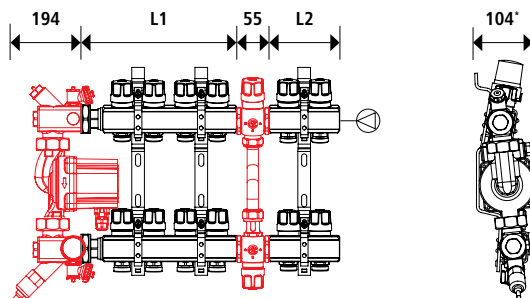

\* con testine elettrotermiche

Sistema di regolazione per la gestione dell'impianto radiante a bassa ed alta temperatura in riscaldamento. La pompa a velocità variabile è un circolatore con indice di efficienza energetica di E.E.I  $\leq 0,20$  con motore sincrono a magneti permanenti con tensione di alimentazione 230 Vac ad una frequenza di 50 Hz ed un consumo min. di 3 W e max. 42 W. Il servomotore può ricevere un comando a tre punti, ha un tempo di corsa (aperto/chiuso) di 150 sec., ha un'alimentazione di 230 Vac ad una frequenza di 50 Hz ed un consumo di 8 W. In alternativa al servomotore è disponibile il modello con valvola termostatica per la regolazione a punto fisso. La valvola deviatrice a 3 vie con bypass

per la regolazione della quantità di flusso di ritorno al circuito primario. Adatta per il collegamento con il collettore Serie SF base con lunghezza variabile in funzione degli attacchi. Predisposta per essere collegata ad un secondo collettore dell'impianto radiante a bassa temperatura avente attacchi da 1" femmina. La regolazione è composta da: ritardatore elettronico, pozzetto per la sonda di mandata, pompa a velocità variabile, servomotore (o valvola termostatica), valvola deviatrice a 3 vie, valvola di carico, valvola di scarico, bocchettone per il fissaggio del collettore, termometro per la temperatura di mandata. Le valvole di mandata e ritorno al primario sono disponibili come optional.

## COMMAND DUO

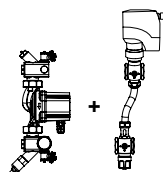

Art.	descrizione	prezzo unitario
<b>5220020109</b>	estate/inverno senza elettronica	<b>1.258,10 € pz</b>

- collettori, staffe e Smartcomfort non compresi
- pompa a velocità variabile **E.E.I  $\leq 0,20$**

compatibile con sistema di regolazione **Smartcomfort 365** vedi pag. 53

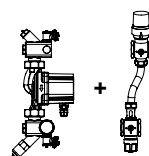

Art.	descrizione	prezzo unitario
<b>5210020104</b>	punto fisso	<b>900,54 € pz</b>

- collettori, staffe non compresi

## COLLETTORE SF BASE 1" con flussostato

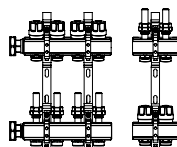

Art.	circuiti		prezzo unitario
<b>4220070201</b>	01+01	55 mm	<b>89,09 € pz</b>
<b>4220070202</b>	02+02	112 mm	<b>117,99 € pz</b>
<b>4220070203</b>	03+03	162 mm	<b>158,92 € pz</b>
<b>4220070204</b>	04+04	212 mm	<b>203,47 € pz</b>
<b>4220070205</b>	05+05	262 mm	<b>249,21 € pz</b>
<b>4220070206</b>	06+06	312 mm	<b>297,37 € pz</b>
<b>4220070207</b>	07+07	362 mm	<b>343,12 € pz</b>
<b>4220070208</b>	08+08	412 mm	<b>386,46 € pz</b>
<b>4220070209</b>	09+09	462 mm	<b>433,42 € pz</b>
<b>4220070210</b>	10+10	512 mm	<b>476,75 € pz</b>
<b>4220070211</b>	11+11	562 mm	<b>524,92 € pz</b>
<b>4220070212</b>	12+12	612 mm	<b>569,47 € pz</b>
<b>4220070213</b>	13+13	662 mm	<b>632,07 € pz</b>
<b>4910010228</b>	staffe fissaggio		<b>9,03 € pz</b>

- +** accessori e coppia valvole a sfera vedi pag. 42

## COMMAND DUO SF IN CASSETTA

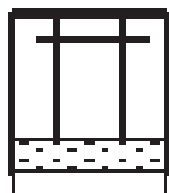

- Per eventuali richieste di varianti degli articoli indicati (es. collettori con attacchi a sinistra), le tempistiche sono di almeno **5 giorni lavorativi dall'ordine**.

- Nel caso si utilizzi la regolazione solo con bassa temperatura la larghezza della regolazione si riduce di 160 mm (circa 3 attacchi).

Consigliato il montaggio del kit al collettore. Come standard le regolazioni in cassetta sono montate con alimentazione a destra (dx). È possibile specificare nell'ordine la posizione con alimentazione a sinistra (sx).

n° circuiti	lunghezza Command Duo SF	lunghezza interna cassetta	gioco tra cassetta e Command Duo SF	modello cassetta 110
<b>4</b>	458 mm	600 mm	142 mm	mod. 1
<b>5</b>	508 mm	850 mm	342 mm	mod. 2
<b>6</b>	558 mm	850 mm	292 mm	mod. 2
<b>7</b>	608 mm	850 mm	242 mm	mod. 2
<b>8</b>	658 mm	850 mm	192 mm	mod. 2
<b>9</b>	708 mm	850 mm	142 mm	mod. 2
<b>10</b>	758 mm	1000 mm	242 mm	mod. 3
<b>11</b>	808 mm	1000 mm	192 mm	mod. 3
<b>12</b>	858 mm	1000 mm	142 mm	mod. 3
<b>13</b>	908 mm	1200 mm	292 mm	mod. 4

**!** Prima accensione su tutte le termoregolazioni Eurotherm S.p.A. non compresa. Rivolgersi ai **centri di assistenza** autorizzati.



Regolazione

## SmartComfort 365



## UN PIACEVOLE COMFORT PER

È nata **SmartComfort 365**, l'evoluzione del sistema di regolazione intelligente SmartComfort. Dotato di un display multitouch capacitivo da 5", SmartComfort 365 si rinnova sia nella grafica, che assicura un'usabilità più semplice e intuitiva, che nelle funzionalità aggiornate e implementate. Il display di ultima generazione si connette, via Wi-Fi o Ethernet, a una **piattaforma cloud dedicata**. Grazie a un **account personale** è possibile: monitorare e gestire totalmente l'impianto radiante, la ventilazione, richiedere e ricevere assistenza, usufruire di servizi personalizzati e dedicati. L'intelligenza "a bordo" del dispositivo permette la **gestione vocale dell'impianto** tramite i più moderni applicativi per *smart home*.

**365**  
GIORNI

La funzione **Away** reimposta automaticamente la temperatura desiderata per risparmiare energia quando nessuno è presente a casa. Rinnovata sia nella grafica che nelle "funzionalità" la **App** può monitorare e gestire da **remoto** uno o più impianti ubicati anche in immobili e località diverse. Tutte le impostazioni sono sincronizzate con il dispositivo principale (display) e il funzionamento dell'App è garantito anche in caso di temporanea assenza di connettività del dispositivo. Utilizzando uno smartphone di ultima generazione è possibile avvalersi della **funzione NFC** (Near Field Communication), tecnologia integrata all'interno dei sensori (temperatura o temperatura/umidità) SmartPoint. Accostando lo smartphone al sensore si accede direttamente alla configurazione dell'ambiente.



NUOVO TOUCHSCREEN 5" CAPACITIVO CON TECNOLOGIA MULTITOUCH



SONDE TEMPERATURA/UMIDITÀ IN OGNI STANZA, IAQ TRAMITE SMARTONE 365



IL SISTEMA PROPONE LA MIGLIOR MODALITÀ DI FUNZIONAMENTO PER OGNI STANZA



COLLEGAMENTO Wi-Fi, ETHERNET E BUS SERIALE (RS 485)



CONNESSIONE ALLA PIATTAFORMA CLOUD E APP DEDICATE



POSSIBILITÀ DI COLLEGARE PIU' SMARTONE 365 COME SENSORI IN UN SISTEMA SMARTCOMFORT 365 Wi-Fi (RICHIEDE ROUTER) O BUS



COMPATIBILE CON SISTEMI DI DOMOTICA E CONTROLLO VOCALE



OPTIMUM START / STOP



STRATEGIA DI REGOLAZIONE PID



GESTIONE EVOLUTA DELL'IMPIANTO RADIANTE



GESTIONE EVOLUTA DEL TRATTAMENTO ARIA

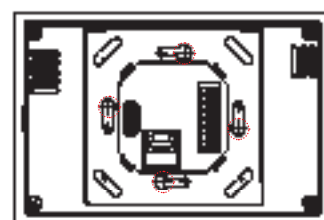
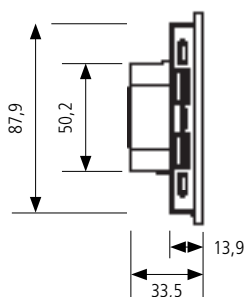
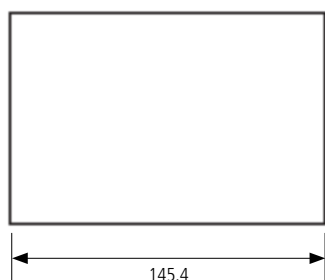

Punti di fissaggio a distanza 60 mm (cerchiati in rosso nell'immagine)



## SEMPLICEMENTE

## ONE

**SmartOne 365** è il nuovo display intelligente di Eurotherm dalle piccole dimensioni, ma dalle grandi prestazioni. Uno schermo fullglass capacitivo da 4" multitouch equipaggiato con due uscite relè che controllano una zona in riscaldamento/raffrescamento e il consenso deumidificazione. All'interno del display sono collocati sensori di temperatura, umidità.

Grazie alla connettività Wi-Fi è possibile connettere SmartOne 365 direttamente alla piattaforma Cloud e alla APP o collegare più dispositivi come un unico sistema. Per la gestione dell'impianto radiante, il display si avvale della regolazione PID, dell'Optimum start/stop. SmartOne 365 è compatibile con le applicazioni di controllo vocale.



NUOVO TOUCHSCREEN 4" CAPACITIVO CON TECNOLOGIA MULTITOUCH



2 USCITE RELÈ CONTROLLO 1 ZONA (RISCALD./ RAFF. + DEUMIDIFICAZIONE)



SENSORI DI TEMPERATURA, UMIDITÀ, IAQ QUALITÀ DELL'ARIA



IL SISTEMA PROPONE LA MIGLIOR MODALITÀ DI FUNZIONAMENTO PER OGNI STANZA



COLLEGAMENTO Wi-Fi, ETHERNET E BUS SERIALE (RS 485)



CONNESSIONE ALLA PIATTAFORMA CLOUD E APP DEDICATE



COMPATIBILE CON SISTEMI DI DOMOTICA E CONTROLLO VOCALE



OPTIMUM START / STOP



STRATEGIA DI REGOLAZIONE PID

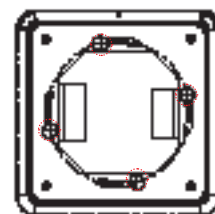
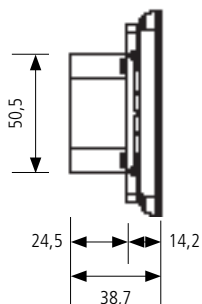
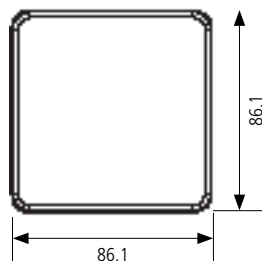

Punti di fissaggio a distanza 60 mm (cerchiati in rosso nell'immagine)

# SmartComfort 365 - SmartOne 365

SISTEMA SMARTCOMFORT 365 SENSORI COLLEGATI **VIA CAVO**

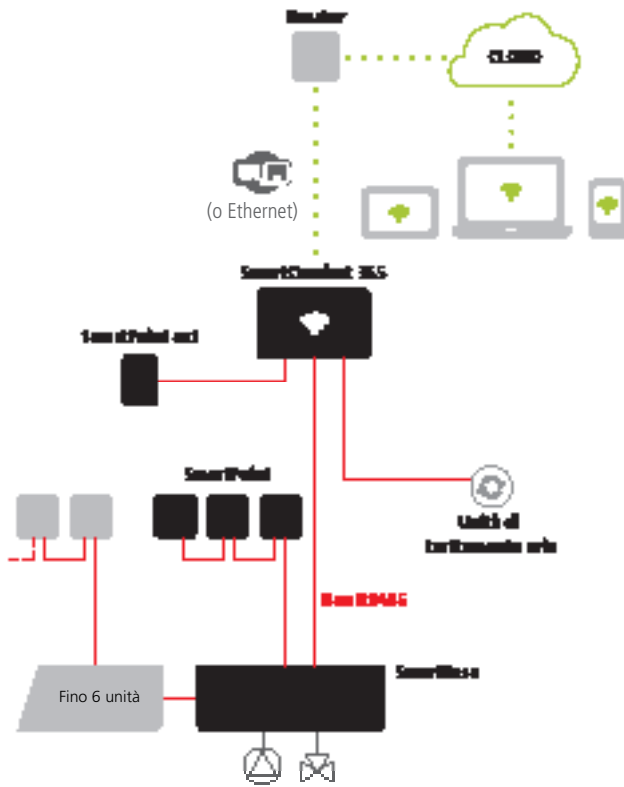





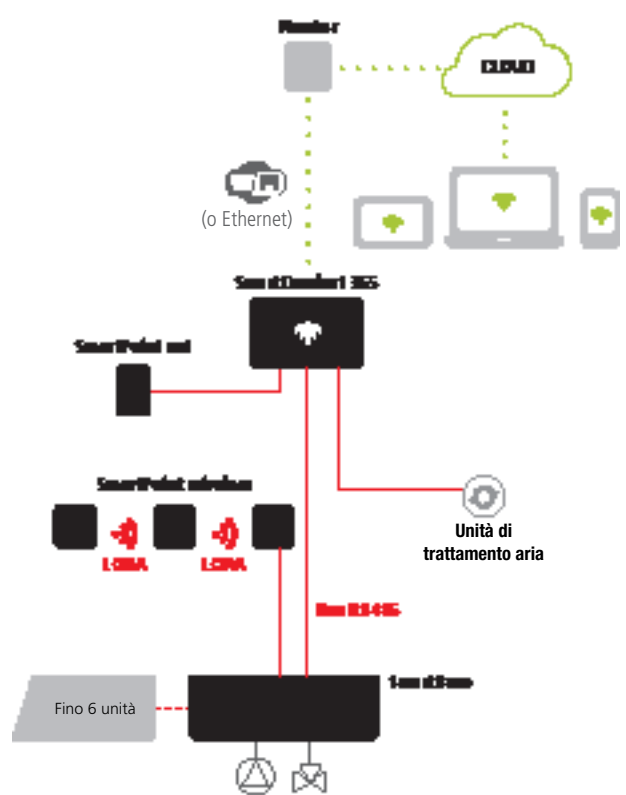



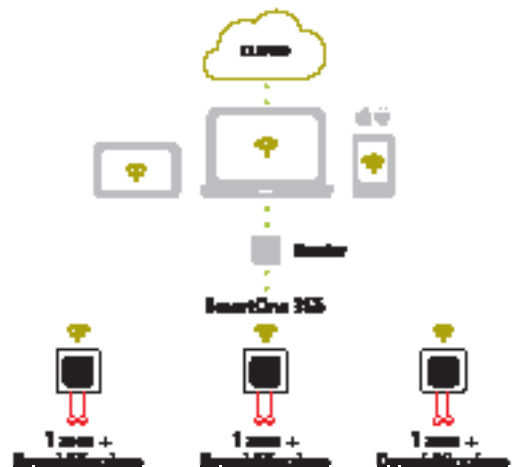
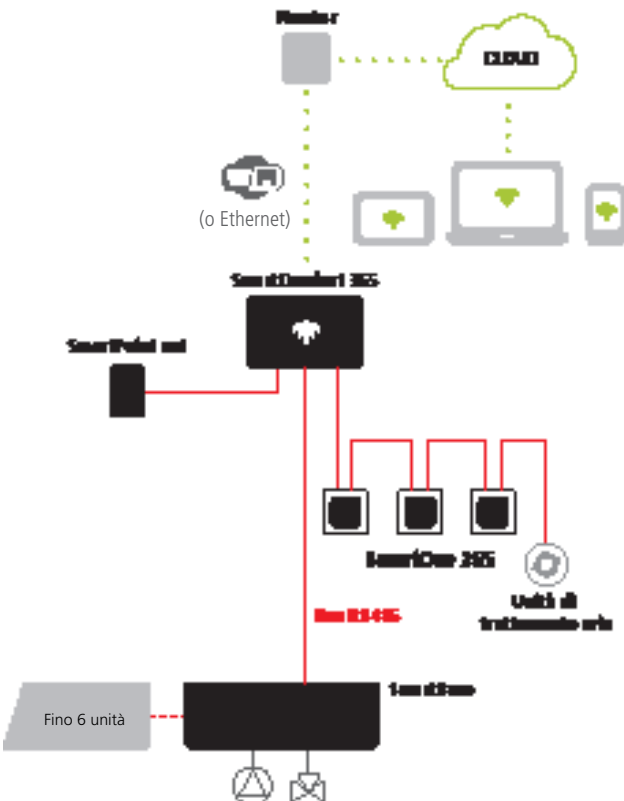













SISTEMA SMARTCOMFORT 365 + SMARTONE 365  
UTILIZZATI COME SENSORI AMBIENTE

SISTEMA SMARTCOMFORT 365 SENSORI **WIRELESS**

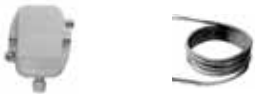

SISTEMA SMARTSMARTONE 365 IN  
RISCALDAMENTO E RAFFRESCAMENTO











	Art.	descrizione	prezzo unitario
	 <b>5140030101</b>	SmartComfort 365  per l'installazione a parete è necessaria una scatola elettrica tonda.	<b>991,15</b> €/pz
	 <b>5140030102</b>	SmartOne 365  per l'installazione a parete è necessaria una scatola elettrica tonda.	<b>450,92</b> €/pz
	 <b>5140020401</b>	smartpoint <b>temperatura</b> (adattatore placche incluso)*	<b>195,64</b> €/pz
	 <b>5140020402</b>	smartpoint <b>temperatura / umidità</b> (adattatore placche incluso)*	<b>218,79</b> €/pz
			
	 <b>5140020411</b>	smartpoint scatola tonda <b>temperatura</b>	<b>195,64</b> €/pz
	 <b>5140020412</b>	smartpoint scatola tonda <b>temperatura / umidità</b>	<b>218,79</b> €/pz
	 <b>5140020406</b>	smartpoint <b>access point wireless temperatura / umidità</b>	<b>303,19</b> €/pz
	 <b>5140020407</b>	smartpoint <b>wireless</b> tonda <b>temperatura</b> (batterie incluse)	<b>270,11</b> €/pz
	 <b>5140020405</b>	smartpoint <b>wireless</b> tonda <b>temperatura / umidità</b> (batterie incluse)	<b>292,16</b> €/pz
	<b>5140020201</b>	smartbase per la gestione di testine, pompa e miscelatrice	<b>566,08</b> €/pz
	<b>5140020202</b>	smartair per la gestione dell'unità aria e serrande	<b>566,08</b> €/pz
	<b>5140020403</b>	smartpoint ext sonda esterna	<b>162,07</b> €/pz
	<b>5140020404</b>	sonda di mandata	<b>42,14</b> €/pz
	<b>5140020301</b>	set di connettori smartbase / smartair	<b>57,79</b> €/pz
	<b>5930010109</b>	adattatore placca tipo universale <b>A</b> (guscio + telaio) Compatibile con: <b>Biticino</b> serie Livinglight, Axolute. <b>Vimar</b> serie Eikon Evo. <b>Ave</b> serie S44. <b>ABB</b> serie Mylos.	<b>54,18</b> €/pz
	<b>5930010110</b>	adattatore placca tipo universale <b>B</b> (guscio + telaio) Compatibile con: <b>ABB</b> serie Chiara. <b>Vimar</b> serie Arkè. <b>Gewiss</b> serie Chorus.	<b>54,18</b> €/pz
	<b>5930010106</b>	adattatore placca tipo Biticino serie Livinglight Air	<b>54,18</b> €/pz
	<b>5930010117</b>	adattatore placca tipo Biticino serie Living Now	<b>54,18</b> €/pz
	<b>5930010107</b>	adattatore placca tipo Biticino serie Axolute Air	<b>54,18</b> €/pz

 Tecnologia NFC integrata all'interno dei sensori Smartpoint.

 Primo avviamento sistema SmartComfort **non compreso**. Rivolgersi ai **centri di assistenza** autorizzati.  
**Tariffario e condizioni avvio sistema smartcomfort** vedi pag. 64

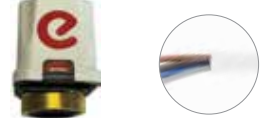
Regolazione

## termostati e testine

	Art.	descrizione	prezzo unitario
	<b>5150020120</b>	termostato modulare ad incasso evo digitale	<b>119,20</b> €/pz
	<b>5150020113</b>	termostato-umidostato	<b>198,65</b> €/pz
	<b>5190020126</b>	umidostato	<b>180,59</b> €/pz
	<b>5150020202</b>	testina elettrotermica finitura nera 220V   <b>2 fili</b>	<b>54,00</b> €/pz
	<b>5150020201</b>	testina elettrotermica finitura bianco 220V   <b>4 fili con contatto ausiliario</b>	<b>54,00</b> €/pz
	<b>5920010303</b>	valvola di zona a due vie <b>1" FF</b>	<b>210,17</b> €/pz
	<b>5920010302</b>	valvola di zona a due vie <b>1"¼ FF</b>	<b>280,24</b> €/pz
	<b>5920010172</b>	attuatore elettrotermico a due posizioni per valvola di zona	<b>295,14</b> €/pz
	<b>3710010105</b>	degasatore jun. ¾"	<b>131,23</b> €/pz
	<b>3710010101</b>	degasatore jun. 1"	<b>138,45</b> €/pz
	<b>3710010102</b>	degasatore jun. 1¼"	<b>198,65</b> €/pz
	<b>3710010103</b>	degasatore jun. 1½"	<b>223,93</b> €/pz











MANUTENZIONE	Art.	descrizione	prezzo unitario
	<b>3310020201</b>	e100 inibitore previene incrostazioni e corrosione   bottiglia da 1 litro	<b>66,11 € pz</b>

N.B. Il trattamento dell'acqua degli impianti termici domestici è in accordo con la legge 46/90 art. 7 e richiesto dalle norme UNI-CTI 8065/89, UNI-CTI 8364/84 e UNI-CTI 9317/89.

**i** Dosaggio:  
e100 > 1 litro ogni 100 litri di acqua dell'impianto.

**PREZZI NETTI  
NON SCONTABILI**

ATTREZZATURE E ACCESSORI	Art.	descrizione	prezzo unitario
	<b>3830130001</b>	tacker per clip fermatubo	<b>216,71 € pz</b>
	<b>3830130011</b>	<b>noleggjo</b> tacker per clip fermatubo	<b>18,06 € gg</b>
	<b>3830130003</b>	tacker per clip europlus-ten	<b>216,71 € pz</b>
	<b>3830130013</b>	<b>noleggjo</b> tacker per clip europlus-ten	<b>18,06 € gg</b>
	<b>3830010301</b>	svolgitubo tubazione Midix Plus completo di borsa per trasporto	<b>421,38 € pz</b>
	<b>3830110801</b>	svasatore per tubo da ø8 mm	<b>57,79 € pz</b>
	<b>3830111001</b>	svasatore per tubo da ø10 mm	<b>48,15 € pz</b>
	<b>3830060001</b>	chiave speciale stringi adattatori collettore	<b>12,04 € pz</b>
	<b>4930010533</b>	S.O.S. caldaia mobile (solo noleggjo)	<b>34,91 € gg</b>



rinnovo aria



free cooling



deumidificazione



raffrescamento



riscaldamento

PRODOTTO	PAGINA	RINNOVO CON RECUPERATORE	FREE COOLING	DEUMIDIFICAZIONE ESTIVA	INTEGRAZIONE ESTIVA	INTEGRAZIONE INVERNALE	INSTALLAZIONE	DIMENSIONI	PORTATA ARIA NOMINALE TRATTATA	PORTATA ARIA RINNOVO	CLASSE ENERGETICA	POTENZA SENSIBILE IN FREDDO (ACQUA 15°C)	PESO	LIVELLO POTENZA SONORA	LIVELLO POTENZA SONORA IN RINNOVO	POTENZA ELETTRICA MASSIMA ASSORBITA	POTENZA ELETTRICA ASSORBITA IN RINNOVO
								mm	m³/h	m³/h		W	kg	dB(A)	dB(A)	W	W
DEUCLIMA-VMC 300 S	60	●	●	●	●	●	soffitto	1205 x 798 x 244	300	75-200	A	620	61	44	39	360	190
DEUCLIMA-VMC 500 S	60	●	●	●	●	●	soffitto	1255 x 811 x 294	500	100-250	A	1550	78	49	40	490	130
DEUCLIMA-VMC 300 V	60	●	●	●	●	●	parete	1392 x 700 x 343	300	100-250	A	920	71	44	40	590	98
DEUCLIMA-VMC 500 V	60	●	●	●	●	●	parete	1697 x 700 x 421	500	100-350	A	1500	89	46	42	590	190
VMC 170 SV	59	●	●				soffitto parete	972 x 655 x 240	170	50-170	A		12		51	136	58
VMC 260 SV	59	●	●				soffitto parete	972 x 655 x 300	260	100-260	A		17		55	172	95

## Soluzioni DCR per il terziario

PRODOTTO	PAGINA	RINNOVO CON RECUPERATORE	FREE COOLING	DEUMIDIFICAZIONE ESTIVA	INTEGRAZIONE ESTIVA	INTEGRAZIONE INVERNALE	INSTALLAZIONE	DIMENSIONI	PORTATA ARIA NOMINALE TRATTATA	PORTATA ARIA RINNOVO	POTENZA SENSIBILE IN FREDDO (ACQUA 15°C)	POTENZA MASSIMA ASSORBITA-REFRIGERATORE	PESO	LIVELLO POTENZA SONORA	LIVELLO PRESSIONE SONORA	POTENZA ELETTRICA MASSIMA ASSORBITA	POTENZA ELETTRICA ASSORBITA IN RINNOVO
								mm	m³/h	m³/h	W	W	kg	dB(A)	dB(A)	W	W
DCR 1000	61	●	●	●	●	●	soffitto	DC 805 x 691 x 351	1000	500-1400	3000	5800	71	54	46	2500	1300
								REC 1097 x 723 x 351					75				
DCR 2000	61	●	●	●	●	●	soffitto	DC 951 x 886 x 482	2000	1000-2400	6500	15000	110	67	56	4600	2100
								REC 1442 x 942 x 482					115				

DC=deuclimatizzatore | REC=recuperatore attivo

## Deumidificatori e deuclimatizzatori

PRODOTTO	PAGINA LISTINO	DEUMIDIFICAZIONE ESTIVA	INTEGRAZIONE ESTIVA	INSTALLAZIONE	DIMENSIONI	PORTATA ARIA NOMINALE TRATTATA	POTENZA NOMINALE IN FREDDO	UMIDITÀ CONDENSATA (26°C - 65% -ACQUA 16°C)	PORTATA ACQUA NOMIN.	PESO	LIVELLO PRESSIONE SONORA L <sub>ps</sub>	POTENZA ELETTRICA ASSORBITA
					mm	m³/h	W	l/g	l/h	kg	dB (A)	W
DEUMIDIFICATORE 581 DC	62	●		soffitto	756x260x803	280		24	175	42	38	390
DEUMIDIFICATORE 901 DC	62	●		soffitto	1106x309x858	560		48	360	62	40	780
DEUMIDIFICATORE ECOCLIMA D	63	●		soffitto	985x784x289	300		34 acqua: 11,5°C	300	36	30	52
DEUCLIMATIZZATORE 582 DCC	62	●	●	soffitto	756x260x803	280	650	27	260	47	38	560
DEUCLIMATIZZATORE 901 DCC	62	●	●	soffitto	1106x309x858	560	1900	48	520	68	42	780
DEUCLIMATIZZATORE ECOCLIMA DC	63	●	●	soffitto	985x784x289	300	~1000	34 acqua: 11,5°C	450	40	30	52
DEUMIDIFICATORE 320 DI	62	●		parete	402x622x203	200		8	75	27	33	230
DEUMIDIFICATORE 581 DI	63	●		parete	730x732x203	300		24	180	34	34	380
DEUCLIMATIZZATORE 581 DCI	63	●	●	parete	730x732x203	300	960	24	260	34	34	380

**UNITÀ VMC CON RECUPERATORE DI CALORE AD ALTA EFFICIENZA**

La VMC (o Ventilazione Meccanica Controllata) permette di gestire il ricambio dell'aria degli ambienti ventilati, senza dover aprire le finestre evitando così inutili dispersioni di calore. Inoltre, il passaggio dell'aria esterna attraverso lo stadio di filtrazione meccanica dell'unità ne migliora la qualità, in quanto viene purificata da impurità, polveri, pollini ed altre sostanze inquinanti. L'aria viziata viene estratta meccanicamente da bagni e cucine, consentendo la rimozione di odori, inquinanti e dell'umidità in eccesso.

- ▶ Bassi consumi elettrici e recuperatore di calore ad altissima efficienza. Classe energetica: A.
- ▶ Unità installabile sia in posizione verticale che in posizione orizzontale.
- ▶ Sistema di regolazione PCUS con display incluso per la gestione delle velocità e accensione programmata.
- ▶ Filtri ePM10 50% in mandata e in estrazione inclusi, con sportellini dedicati per la manutenzione. Disponibili filtri ePM1 70% opzionali.
- ▶ Notevole leggerezza e compattezza dell'unità grazie all'involucro in polipropilene compatto.
- ▶ Portata d'aria esterna nominale: 170 | 260 m³/h.

VMC	VERTICALE/ORIZZONTALE <b>170 SV CABLATO</b>
<p>Unità di rinnovo dell'aria canalizzabile per applicazioni residenziali da parete o soffitto caratterizzata da un'altissima efficienza di recupero di calore, bassi consumi elettrici ed elevate prestazioni aerauliche. L'involucro in polipropilene espanso garantisce una notevole leggerezza ed è sagomato per ottimizzare l'aerodinamica dei circuiti aria interni alla macchina, così da minimizzare fruscii e perdite di carico. I filtri ePM10 50% garantiscono un'ottima filtrazione dell'aria e possono essere facilmente estratti attraverso sportellini dedicati.</p> <p>L'unità ha classe energetica A secondo il Reg. 1254/2014 ed è in grado di effettuare rinnovo con una portata d'aria esterna fino a 170 m³/h. Sono disponibili filtri ePM1 70% (opzionali).</p>	<div style="display: flex; justify-content: space-between; align-items: center;">   <div style="text-align: right;">  2 filtri <b>FILTRO ePM<sub>10</sub> 50%</b> </div> </div> <p>Dimensioni: 972 x 655 x 240 mm Portata d'aria esterna: 50-170 m³/h Appartamenti fino a <b>120 m²</b> Incluso sistema di regolazione PCUS con display LCD</p>
<p> sifone scarico condensa vedi pag. 64</p> <p> * <b>PRODOTTO DISPONIBILE ENTRO 3 SETTIMANE DALL'ORDINE</b></p>	<p style="color: red; font-weight: bold;">7510010403</p> <p style="text-align: right; font-weight: bold;">3.009,83* € pz</p>

VMC	VERTICALE/ORIZZONTALE <b>260 SV CABLATO</b>
<p>Unità di rinnovo dell'aria canalizzabile per applicazioni residenziali da parete o soffitto caratterizzata da un'altissima efficienza di recupero di calore, bassi consumi elettrici ed elevate prestazioni aerauliche. L'involucro in polipropilene espanso garantisce una notevole leggerezza ed è sagomato per ottimizzare l'aerodinamica dei circuiti aria interni alla macchina, così da minimizzare fruscii e perdite di carico. I filtri ePM10 50% garantiscono un'ottima filtrazione dell'aria e possono essere facilmente estratti attraverso sportellini dedicati.</p> <p>L'unità ha classe energetica A secondo il Reg. 1254/2014 ed è in grado di effettuare rinnovo con una portata d'aria esterna fino a 260 m³/h. Sono disponibili filtri ePM1 70% (opzionali).</p>	<div style="display: flex; justify-content: space-between; align-items: center;">   <div style="text-align: right;">  2 filtri <b>FILTRO ePM<sub>10</sub> 50%</b> </div> </div> <p>Dimensioni: 972 x 655 x 300 mm Portata d'aria esterna: 100-260 m³/h Appartamenti fino a <b>200 m²</b> Incluso sistema di regolazione PCUS con display LCD</p>
<p> sifone scarico condensa vedi pag. 64</p> <p> * <b>PRODOTTO DISPONIBILE ENTRO 3 SETTIMANE DALL'ORDINE</b></p>	<p style="color: red; font-weight: bold;">7510010404</p> <p style="text-align: center;">con elettronica (pannellino di controllo della macchina)</p> <p style="text-align: right; font-weight: bold;">3.455,28* € pz</p>

Trattamento aria

# DEUCLIMA-VMC



IDEALE CON SISTEMI RADIANTI IN RISCALDAMENTO E RAFFRESCAMENTO

## UNITÀ DI VENTILAZIONE MECCANICA, DEUMIDIFICAZIONE E INTEGRAZIONE DELL'ARIA

Le unità Deuclima-VMC sono state progettate per garantire il massimo comfort e la massima qualità dell'aria nel residenziale. La ventilazione meccanica con recuperatore di calore permette di immettere in ambiente aria fresca e filtrata minimizzando le dispersioni termiche. Lo stadio di trattamento dell'aria incluso nell'unità è stato invece sviluppato per esaltare le capacità del sistema smart di Eurotherm. Lavorando in sinergia con il sistema radiante sotto la guida della regolazione Smartcomfort, l'unità sarà infatti in grado di controllare i livelli di umidità tramite la deumidificazione attiva e di fornire un apporto di potenza sensibile quando opportuno.

- ▶ Ventilatori EC ad alta prevalenza e portata costante e recuperatore di calore ad alta efficienza. Classe energetica: A.
- ▶ Rinnovo e deumidificazione dell'aria interna. Possibilità di integrazione termica invernale o estiva.
- ▶ Unità in grado di scambiare aria esterna e/o ricircolare aria interna.
- ▶ Filtri ePM10 50% in aspirazione, ricircolo e estrazione inclusi. Sanificazione tramite lampada UV.

<p><b>DEUCLIMA-VMC</b></p> <p>Unità di ventilazione meccanica e trattamento aria a cinque vie per applicazioni interne da parete o soffitto in grado di ottimizzare il comfort in ambienti dotati di sistemi radianti. L'unità è in grado di scambiare aria con l'esterno e/o ricircolare aria interna per massimizzare l'efficacia delle seguenti funzioni: rinnovo, deumidificazione, integrazione in raffrescamento o riscaldamento e sanificazione con attivazione automatica delle modalità "free heating / cooling". L'unità dispone di un recuperatore a doppio flusso ad alta efficienza, di un sistema di serrande interne motorizzate per la gestione dei flussi di aria e di due ventilatori EC ad alta prevalenza e portate di aria costanti. La deumidificazione avviene tramite un ciclo frigorifero dedicato con un compressore ad alta efficienza, una batteria idronica di pre-trattamento e valvole per la gestione della portata di acqua. Filtri ad elevata superficie ePM10 50% permettono di raggiungere elevati livelli di filtrazione meccanica dell'aria e la loro installazione è tale da consentire una facile ispezione ed estrazione per manutenzione. L'unità è dotata di serie di una lampada germicida a raggi ultravioletti con alta efficacia contro muffe, batteri, germi e virus. È disponibile una sonda CO<sub>2</sub> (opzionale).</p> <p>Portata d'aria nominale  <b>Deuclima-VMC 300 S:</b> 300 m<sup>3</sup>/h  <b>Deuclima-VMC 500 S:</b> 500 m<sup>3</sup>/h  <b>Deuclima-VMC 300 V:</b> 300 m<sup>3</sup>/h  <b>Deuclima-VMC 500 V:</b> 500 m<sup>3</sup>/h</p> <p>Portata d'aria esterna:  <b>Deuclima-VMC 300 S:</b> 75-200 m<sup>3</sup>/h  <b>Deuclima-VMC 500 S:</b> 100-250 m<sup>3</sup>/h  <b>Deuclima-VMC 300 V:</b> 100-250 m<sup>3</sup>/h  <b>Deuclima-VMC 500 V:</b> 100-350 m<sup>3</sup>/h</p> <p>Classe energetica secondo Reg. 1254/2014:  <b>Deuclima-VMC 300 S:</b> A  <b>Deuclima-VMC 500 S:</b> A  <b>Deuclima-VMC 300 V:</b> A  <b>Deuclima-VMC 500 V:</b> A</p>	<p><b>300 S</b></p> <p><b>SANIFICAZIONE LAMPADA UV DI SERIE</b> 3 filtri <b>FILTRO ePM<sub>10</sub> 50%</b></p> <p>Appartamenti fino a <b>110 m<sup>2</sup></b>                  Dimensioni 1205 x 798 x 244 mm                  Capacità di condensazione (ricircolo): 26 l/g</p> <p>Potenza sensibile in freddo: 620 W                  Max 200 m<sup>3</sup>/h aria esterna</p> <p><b>7410010103</b> <span style="float: right;"><b>6.741,79 € pz</b></span></p>	
	<p><b>500 S</b></p> <p><b>SANIFICAZIONE LAMPADA UV DI SERIE</b> 3 filtri <b>FILTRO ePM<sub>10</sub> 50%</b></p> <p>Appartamenti fino ai <b>190 m<sup>2</sup></b>                  Dimensioni: 1255 x 811 x 294 mm                  Capacità di condensazione (ricircolo): 48 l/g</p> <p>Potenza sensibile in freddo: 1.550 W                  Max 250 m<sup>3</sup>/h aria esterna</p> <p><b>7410010105</b> <span style="float: right;"><b>7.945,72 € pz</b></span></p>	
	<p><b>300 V</b></p> <p><b>SANIFICAZIONE LAMPADA UV DI SERIE</b> 3 filtri <b>FILTRO ePM<sub>10</sub> 50%</b></p> <p>Appartamenti fino a <b>130 m<sup>2</sup></b>                  Dimensioni: 1392 x 700 x 343 mm                  Capacità di condensazione (ricircolo): 36 l/g                  Potenza sensibile in freddo: 920 W                  Max 250 m<sup>3</sup>/h aria esterna</p> <p><b>7510010101</b> <span style="float: right;"><b>5.875,18 € pz</b></span></p>	<p><b>500 V</b></p> <p><b>SANIFICAZIONE LAMPADA UV DI SERIE</b> 3 filtri <b>FILTRO ePM<sub>10</sub> 50%</b></p> <p>Appartamenti fino a <b>200 m<sup>2</sup></b>                  Dimensioni: 1697 x 700 x 421 mm                  Capacità di condensazione (ricircolo): 48 l/g                  Potenza sensibile in freddo: 1.500 W                  Max 350 m<sup>3</sup>/h aria esterna</p> <p><b>7510010102</b> <span style="float: right;"><b>9.005,40* € pz</b></span></p>

\* PRODOTTO DISPONIBILE ENTRO 3 SETTIMANE DALL'ORDINE

☑ sifone scarico condensa vedi pag. 64

<b>7910080906</b>	Sonda CO <sub>2</sub> per deuclima-VMC 300 S-V / 500 S-V	<b>589,92 € pz</b>
<b>7910080960</b>	Box filtro ePM1 55% con lampada UV per deuclima-VMC 300 S-V	<b>240,79 € pz</b>
<b>7910080970</b>	Box filtro ePM1 55% con lampada UV per deuclima-VMC 500 S	<b>240,79 € pz</b>
<b>7910080980</b>	Box filtro ePM1 55% con lampada UV e silenziatore per Deuclima-VMC	<b>806,63 € pz</b>

# TRATTAMENTO DELL'ARIA PER IL TERZIARIO



IDEALE CON SISTEMI RADIANTI IN RISCALDAMENTO E RAFFRESCAMENTO

## UNITA' DI VENTILAZIONE MECCANICA, DEUMIDIFICAZIONE E INTEGRAZIONE DELL'ARIA PER GRANDI SUPERFICI

L'unità DCR è stata progettata in due taglie per garantire il massimo comfort e la massima qualità dell'aria nel terziario. La ventilazione meccanica permette di immettere in ambiente aria fresca e filtrata mentre il doppio stadio di recupero del calore (passivo e in pompa di calore) minimizza le dispersioni termiche per ventilazione. Lo stadio di trattamento dell'aria incluso nell'unità è stato invece sviluppato per esaltare le capacità del sistema smart di Eurotherm. Lavorando in sinergia con il sistema radiante sotto la guida della regolazione Smartcomfort, l'unità sarà infatti in grado di controllare i livelli di umidità tramite la deumidificazione attiva e di fornire un apporto di potenza sensibile quando opportuno.

- ▶ Recuperatore di calore passivo e recuperatore di calore attivo in pompa di calore per elevate prestazioni.
- ▶ Rinnovo e deumidificazione dell'aria interna. Possibilità di integrazione termica invernale o estiva.
- ▶ Unità in grado di scambiare aria esterna e/o ricircolare aria interna.
- ▶ Filtri ePM10 50% in aspirazione aria esterna e interna inclusi. Sanificazione tramite lampada UV.

DEUCLIMATIZZATORE CON RECUPERATORE ATTIVO	DCR 1000	DCR 2000	
<p>Unità di ventilazione meccanica e trattamento aria per applicazioni interne da controsoffitto in grado di ottimizzare il comfort in ambienti del terziario dotati di sistemi radianti. L'unità è costituita dall'unione di un modulo recuperatore in pompa di calore (REC) e di un modulo di deumidificazione (DC) che in combinazione gestiscono le seguenti modalità di funzionamento: rinnovo, deumidificazione, integrazione in riscaldamento o riscaldamento e sanificazione con attivazione automatica delle modalità "free heating / cooling". L'unità è in grado di scambiare aria con l'esterno e/o di ricircolare aria interna grazie ad un sistema di serrande interne motorizzate e due ventilatori EC ad alta prevalenza e portata costante. La presenza di un recuperatore passivo a flussi incrociati e di un recuperatore attivo in pompa di calore consente di ottenere prestazioni di recupero termico eccellenti. La deumidificazione avviene tramite un ciclo frigorifero dedicato con un compressore ad alta efficienza, una batteria idronica di pretrattamento e valvole per la gestione della portata di acqua. Filtri ad elevata superficie ePM10 50% permettono di raggiungere elevati livelli di filtrazione meccanica dell'aria e la loro installazione è tale da consentire una facile ispezione ed estrazione per manutenzione. L'unità è dotata di serie di una lampada germicida a raggi ultravioletti con alta efficacia contro muffe, batteri, germi e virus.</p> <p><b>**Grazie all'uso dell'INVERTER è possibile regolare in maniera ottimale il ciclo frigorifero, mantenendo costante la temperatura dell'aria immessa negli ambienti indipendentemente dalle condizioni esterne e della portata dell'aria.</b></p>	<p>CON INVERTER*</p> <p> SANIFICAZIONE LAMPADA UV DI SERIE</p> <p> 2 filtri FILTRO ePM<sub>10</sub> 50%</p>	<p>CON INVERTER*</p> <p> SANIFICAZIONE LAMPADA UV DI SERIE</p> <p> 2 filtri FILTRO ePM<sub>10</sub> 50%</p>	
	<p>Portata d'aria nominale: <b>1000 m<sup>3</sup>/h</b>.                      Dimensioni: DC 805 x 691 x 350,5 mm                      REC 1097 x 723 x 350,5 mm                      Capacità di condensazione (ricircolo): 122 l/g                      Range ingresso acqua: 12°C- 18°C                      Potenza sensibile in freddo: 3000 W                      Portata aria esterna: 500-1.400 m<sup>3</sup>/h</p>	<p>Portata d'aria nominale: <b>2000 m<sup>3</sup>/h</b>.                      Dimensioni: DC 950,5 x 877,5 x 482 mm                      REC 1442 x 942 x 482 mm                      Capacità di condensazione (ricircolo): 261 l/g                      Range ingresso acqua: 12°C- 18°C                      Potenza sensibile in freddo: 6500 W                      Portata aria esterna: 1.000-2.400 m<sup>3</sup>/h</p>	
<b>7110011001</b>	<b>13.671,00*</b> €/pz	<b>7110011002</b>	<b>23.115,02*</b> €/pz

\* PRODOTTO DISPONIBILE ENTRO 3 SETTIMANE DALL'ORDINE

sifone scarico condensa vedi pag. 64

<b>7910090901</b>	Silenziatore per DCR 1000 (450x500x319 mm)	<b>547,79</b> €/pzv	<b>7910090902</b>	Silenziatore per DCR 2000 (575x720x452 mm)	<b>716,34</b> €/pz
-------------------	--	---------------------	-------------------	--	--------------------

Trattamento aria

## deumidificatori | deumidificatori

## CONTROLLO DELL'UMIDITÀ IN AMBIENTE

La deumidificazione è importante per gestire il carico latente in ambienti climatizzati con un sistema radiante e altrettanto importante è poter fornire un apporto di calore sensibile se necessario. Solo in questo modo sarà possibile massimizzare il comfort degli utenti ed esaltare le prestazioni del sistema radiante in riscaldamento. La gamma di deumidificatori e deumidificatori è varia e risponde a diverse esigenze progettuali: a seconda della destinazione d'uso, delle dimensioni dei locali e delle condizioni impiantistiche, si potrà valutare quale sia l'unità più adatta.



- ▶ Disponibili sia unità da controsoffitto che verticali da incasso.
- ▶ Deumidificazione estiva dell'aria interna con possibilità di integrazione termica sensibile.
- ▶ Disponibili sia unità tradizionali a ciclo frigorifero che unità senza compressore (linea EcoClima).

DEUMIDIFICATORE CONTROSOFFITTO 581 DC	
<p>Unità a ciclo frigorifero per la deumidificazione estiva sviluppata per applicazioni interne da controsoffitto. La macchina è in grado di effettuare la deumidificazione isoterma, ovvero è in grado di deumidificare l'aria e reimmetterla in ambiente circa alla temperatura a cui è stata prelevata. La deumidificazione si basa sul principio fisico per cui quando l'aria umida entra in contatto con una superficie sufficientemente fredda forma gocce di condensa, che è poi rimossa tramite lo scarico dedicato. Nell'unità sono presenti i componenti propri del ciclo frigorifero, ovvero un compressore ermetico e gli scambiatori di calore evaporatore e condensatore, oltre che due batterie di pre- / post- raffreddamento ad acqua e un ventilatore a bassa velocità per la massima silenziosità.</p>	 <p>Dimensioni: 756 x 260 x 803 mm Portata d'aria nominale: 280 m<sup>3</sup>/h Capacità di condensazione: 24 l/g Range ingresso acqua: 12°C-18°C Plenum di mandata escluso</p>
<b>7110010301</b>	<b>2.167,52 € pz</b>

plenum di mandata vedi pag. 64

DEUCLIMATIZZATORE CONTROSOFFITTO 582 DCC	
<p>Unità a ciclo frigorifero per la deumidificazione e il raffreddamento estivo sviluppata per applicazioni interne da controsoffitto. La macchina è in grado di effettuare la deumidificazione isoterma, ovvero è in grado di deumidificare l'aria e reimmetterla in ambiente circa alla temperatura a cui è stata prelevata. In aggiunta, l'unità può funzionare come deumidificatore (deumidificazione e raffreddamento): l'aria immessa è in questo caso sia raffreddata che deumidificata, in modo da garantire un contributo termico di raffreddamento sensibile e latente. Nell'unità sono presenti i componenti propri del ciclo frigorifero, ovvero un compressore ermetico e gli scambiatori di calore evaporatore e condensatore, oltre che uno scambiatore a piastre, due batterie di pre- / post- raffreddamento ad acqua e un ventilatore a bassa velocità per la massima silenziosità.</p>	 <p>Dimensioni: 756 x 260 x 803 mm Portata d'aria nominale: 280 m<sup>3</sup>/h Capacità di condensazione: 27 l/g Range ingresso acqua: 12°C-18°C Plenum di mandata escluso</p>
<p><b>Se l'unità è gestita dal sistema Smartcomfort è necessaria l'installazione di Smartair.</b></p>	
<b>7210020701</b>	<b>2.817,19 € pz</b>

plenum di mandata vedi pag. 64

DEUMIDIFICATORE CONTROSOFFITTO 901 DC	
<p>Unità a ciclo frigorifero per la deumidificazione estiva sviluppata per applicazioni interne da controsoffitto. La macchina è in grado di effettuare la deumidificazione isoterma, ovvero è in grado di deumidificare l'aria e reimmetterla in ambiente circa alla temperatura a cui è stata prelevata. La deumidificazione si basa sul principio fisico per cui quando l'aria umida entra in contatto con una superficie sufficientemente fredda forma gocce di condensa, che è poi rimossa tramite lo scarico dedicato. Nell'unità sono presenti i componenti propri del ciclo frigorifero, ovvero un compressore ermetico e gli scambiatori di calore evaporatore e condensatore, oltre che due batterie di pre- / post- raffreddamento ad acqua e un ventilatore a bassa velocità per la massima silenziosità.</p>	 <p>Dimensioni: 1106 x 309 x 858 mm Portata d'aria nominale: 560 m<sup>3</sup>/h Capacità di condensazione: 48 l/g Range ingresso acqua: 12°C-18°C Completo di 2 plenum acustici</p>
<b>7110010601</b>	<b>4.274,39* € pz</b>

DEUCLIMATIZZATORE CONTROSOFFITTO 901 DCC	
<p>Unità a ciclo frigorifero per la deumidificazione e il raffreddamento estivo sviluppata per applicazioni interne da controsoffitto. La macchina è in grado di effettuare la deumidificazione isoterma, ovvero è in grado di deumidificare l'aria e reimmetterla in ambiente circa alla temperatura a cui è stata prelevata. In aggiunta, l'unità può funzionare come deumidificatore (deumidificazione e raffreddamento): l'aria immessa è in questo caso sia raffreddata che deumidificata, in modo da garantire un contributo termico di raffreddamento sensibile e latente. Nell'unità sono presenti i componenti propri del ciclo frigorifero, ovvero un compressore ermetico e gli scambiatori di calore evaporatore e condensatore, oltre che uno scambiatore a piastre, due batterie di pre- / post- raffreddamento ad acqua e un ventilatore a bassa velocità per la massima silenziosità.</p>	 <p>Dimensioni: 1106 x 309 x 858 mm Portata d'aria nominale: 560 m<sup>3</sup>/h Capacità di condensazione: 48 l/g Range ingresso acqua: 12°C-18°C Potenza sensibile in freddo: 1900 W Completo di 2 plenum acustici</p>
<p><b>Se l'unità è gestita dal sistema Smartcomfort è necessaria l'installazione di Smartair.</b></p>	
<b>7210010602</b>	<b>6.158,10* € pz</b>

\* PRODOTTO DISPONIBILE ENTRO 40 GIORNI DALL'ORDINE

DEUMIDIFICATORE DA INCASSO 320 DI	
<p>Unità a ciclo frigorifero per la deumidificazione estiva sviluppata per applicazioni interne da incasso. La macchina è in grado di effettuare la deumidificazione isoterma, ovvero è in grado di deumidificare l'aria e reimmetterla in ambiente circa alla temperatura a cui è stata prelevata. La deumidificazione si basa sul principio fisico per cui quando l'aria umida entra in contatto con una superficie sufficientemente fredda forma gocce di condensa, che è poi rimossa tramite lo scarico dedicato. Nell'unità sono presenti i componenti propri del ciclo frigorifero, ovvero un compressore ermetico e gli scambiatori di calore evaporatore e condensatore, oltre che una batteria di post- raffreddamento ad acqua e un ventilatore a bassa velocità per la massima silenziosità. L'unità è fornita con un umidostato a bordo macchina. Disponibili telaio da murare e griglia in legno laccato (opzionali).</p>	 <p>Dimensioni: 402 x 622 x 203 mm Dim. griglia: 670 x 466 x 16 mm Portata d'aria nominale: 200 m<sup>3</sup>/h Capacità di condensazione: 8 l/g Range ingresso acqua: 14°C-18°C Completo di umidostato Telaio e griglia esclusi</p>
<b>7110020101</b>	<b>1.444,28 € pz</b>

telaio e griglia in legno vedi pag. 64



DEUMIDIFICATORE DA INCASSO 581 DI	DEUCLIMATIZZATORE DA INCASSO 581 DCI
<p>Unità a ciclo frigorifero per la deumidificazione estiva sviluppata per applicazioni interne da incasso. La macchina è in grado di effettuare la deumidificazione isoterma, ovvero è in grado di deumidificare l'aria e reimmetterla in ambiente circa alla temperatura a cui è stata prelevata. La deumidificazione si basa sul principio fisico per cui quando l'aria umida entra in contatto con una superficie sufficientemente fredda forma gocce di condensa, che è poi rimossa tramite lo scarico dedicato. Nell'unità sono presenti i componenti propri del ciclo frigorifero, ovvero un compressore ermetico e gli scambiatori di calore evaporatore e condensatore, oltre che due batterie di pre- / post- raffreddamento ad acqua e un ventilatore a bassa velocità per la massima silenziosità. L'unità è fornita con un umidostato a bordo macchina. Disponibili telaio da murare e griglia in legno laccato (opzionali).</p>	<p>Il deumidificatore è un deumidificatore a ciclo frigorifero che, oltre a realizzare la deumidificazione isoterma durante il periodo estivo, può fornire anche un'integrazione sensibile; il funzionamento si basa sul principio fisico per cui l'aria quando viene a contatto di una superficie fredda la bagna cedendo umidità sotto forma di gocce di condensa. In pratica una macchina frigorifera mantiene freddo un serpentino alettato (scambiatore di calore detto evaporatore) attraverso il quale viene fatta passare l'aria che si raffredda e si deumidifica. Successivamente passando attraverso uno scambiatore di calore caldo (condensatore) e la batteria di post raffreddamento, l'aria torna in ambiente indicativamente alla temperatura iniziale (deumidificazione isoterma). Il sistema prevede, oltre agli scambiatori di calore propri del ciclo frigorifero (evaporatore e condensatore), un compressore ermetico, batterie di pre e post raffreddamento, ventilatore a bassa velocità per la massima silenziosità, scambiatore aria-acqua.</p> <p><b>⚠ Se l'unità è gestita dal sistema Smartcomfort è necessaria l'installazione di Smartair.</b></p>
 <p>Dimensioni: 730 x 732 x 203 mm Dim. griglia: 830 x 830 x 18 mm Portata d'aria nominale: 300 m<sup>3</sup>/h Capacità di condensazione: 24 l/g Range ingresso acqua: 12°C-18°C Completo di umidostato Telaio e griglia esclusi</p>	 <p>Dimensioni: 730 x 732 x 203 mm Dim. griglia: 830 x 830 x 18 mm Portata d'aria nominale: 300 m<sup>3</sup>/h Capacità di condensazione: 24 l/g Range ingresso acqua: 12°C-18°C Potenza sensibile in freddo: 960 W Completo di umidostato Telaio e griglia esclusi</p>
<p><b>7110020301</b> <b>1.962,41 € pz</b></p>	<p><b>7210020301</b> <b>2.588,67 € pz</b></p>

 telaio e griglia in legno vedi pag. 64

 telaio e griglia in legno vedi pag. 64

## DEUMIDIFICATORI E DEUCLIMATIZZATORI SERIE ECOCLIMA

La linea Ecoclima include due unità che si distinguono dagli altri deumidificatori per l'assenza ciclo frigorifero con compressore. La deumidificazione è comunque possibile grazie a scelte differenti in termini di componentistica interna e di successione degli stadi di trattamento dell'aria.







Se l'esigenza impiantistica è quella di ridurre al minimo il rumore e i consumi, le macchine della serie Ecoclima possono venire in aiuto.

ECOCLIMA D	
<p>Unità da controsoffitto per la deumidificazione estiva che diversamente alle unità tradizionali non necessita di un ciclo frigorifero integrato per il suo funzionamento. Le ottime prestazioni in deumidificazione sono raggiunte utilizzando acqua refrigerata ad una temperatura nominale di ingresso di 11,5°C e facendo compiere all'aria un particolare percorso che esalta la capacità di condensazione dell'unità. Ne risultano numerosi vantaggi in confronto ai tradizionali deumidificatori in termini di risparmio energetico e comfort acustico. Per migliorare ulteriormente le prestazioni acustiche, l'unità viene fornita di serie con un plenum silenziatore integrato.</p>	 <p>Dimensioni: 985 x 784 x 289 mm Portata d'aria nominale: 300 m<sup>3</sup>/h Capacità di condensazione: 27,1 l/g Range ingresso acqua: 10,5°C- 12,5°C Rumorosità: 30 dB(A) Completo di plenum acustico Plenum 3x ø160 escluso</p>
<p><b>7310010103</b></p>	<p><b>2.383,78 € pz</b></p>

ECOCLIMA DC	
<p>Unità da controsoffitto per la deumidificazione e il raffreddamento estivo che diversamente alle unità tradizionali non necessita di un ciclo frigorifero integrato per il suo funzionamento. Le ottime prestazioni in deumidificazione sono raggiunte utilizzando acqua refrigerata ad una temperatura nominale di ingresso di 11,5°C e facendo compiere all'aria un particolare percorso che esalta la capacità di condensazione dell'unità. Ne risultano numerosi vantaggi in confronto ai tradizionali deumidificatori in termini di risparmio energetico e comfort acustico. Per migliorare ulteriormente le prestazioni acustiche, l'unità viene fornita di serie con un silenziatore integrato.</p> <p><b>⚠ Se l'unità è gestita dal sistema Smartcomfort è necessaria l'installazione di Smartair.</b></p>	 <p>Dimensioni: 985 x 784 x 289 mm Portata d'aria nominale: 300 m<sup>3</sup>/h Capacità di condensazione: 27,1 l/g Range ingresso acqua: 10,5°C- 12,5°C Potenza sensibile in freddo: ~1000 W Rumorosità: 30 dB(A) Completo di plenum acustico Plenum 3x ø160 escluso</p>
<p><b>7310010101</b></p>	<p><b>2.889,65 € pz</b></p>

 plenum 3x D160 vedi pag. 64

## Componenti

	Art.	descrizione	prezzo unitario
	<b>7910080907</b>	sifone per scarico condensa	<b>95,11 € pz</b>
	<b>7910070601</b>	scatola elettrica con relé per ecoclimate DC	<b>115,57 € pz</b>
	<b>7510070101</b>	plenum adattatore 3x D160 per ecoclimate D ed ecoclimate DC	<b>216,71 € pz</b>
	<b>7510030203</b>	plenum adattatore 2/3x D160 per deumidificatore 581 DC e deumidificatore 582 DCC	<b>162,53 € pz</b>
	<b>7910070701</b>	set serranda motorizzata 230 V di regolazione dell'aria ø 160 mm con n.2 manicotti di giunzione	<b>499,63 € pz</b>
	<b>7910030101</b>	<b>griglia</b> in legno laccato per deumidificatore 581 DI e deumidificatore 581 DCI	<b>409,33 € pz</b>
	<b>7910030201</b>	<b>telaio</b> da murare per deumidificatore 581 DI e deumidificatore 581 DCI	<b>294,97 € pz</b>
	<b>7910010101</b>	<b>griglia</b> in legno laccato per deumidificatore 320 DI	<b>274,50 € pz</b>
	<b>7910010201</b>	<b>telaio</b> da murare per deumidificatore 320 DI	<b>274,50 € pz</b>





# Tariffario avviamento e assistenza

Il presente listino è da ritenersi valido all'interno del territorio nazionale per le province coperte da Centri Assistenza Autorizzati come evidenziato in giallo nella cartina allegata.

Per richieste di avviamenti della regolazione SmartComfort da province non coperte direttamente da Centri Assistenza Autorizzati, si prega di contattare direttamente Eurotherm (assistenza@eurotherm.info) per un preventivo dedicato.



## AVVIAMENTO REGOLAZIONE SMARTCOMFORT

La richiesta del primo avviamento del sistema SmartComfort dovrà essere effettuata utilizzando l'apposito modulo di richiesta primo avviamento presente sul sito [www.eurotherm.info](http://www.eurotherm.info) (area tecnica) oppure all'interno della confezione del display.

La richiesta, debitamente compilata in ogni sua parte, dovrà essere inviata all'indirizzo [assistenza@eurotherm.info](mailto:assistenza@eurotherm.info), oppure a mezzo fax al numero 0471/635511.

Il primo avviamento sarà sempre effettuato dal Centro Assistenza Autorizzato SmartComfort più vicino. **Tutti gli interventi dovranno essere autorizzati da Eurotherm S.p.A. e saranno fatturati direttamente dal Centro Assistenza al cliente.**

**Il primo avviamento è comprensivo di diritto di chiamata e viaggio di andata e ritorno entro le 2 ore o 100 km complessivi.**

**Per il primo avviamento con viaggio di andata e ritorno superiore alle 2 ore e/o superiore a 100 km complessivi oppure in zone non coperte dai Centri di Assistenza si applicano le [extra tariffe](#).**

Le operazioni previste sono:

- verifica dei collegamenti elettrici;
- inizializzazione del sistema;
- istruzione all'utilizzatore, se presente al momento dell'intervento programmato, sulla programmazione delle fasce orarie e sulle impostazioni delle temperature desiderate.
- L'avviamento include tutte e le sole prove di accensione e consenso ai vari dispositivi.

L'avviamento delle regolazioni SmartComfort non include:

- montaggio di componenti e/o accessori supplementari;
- allacciamenti elettrici o idraulici;
- altre operazioni non comprese nelle operazioni previste;
- collaudo dell'impianto.

Costi avviamento SmartComfort:

descrizione intervento	prezzo netto + IVA
1 SmartControl + 1 SmartBase	<b>190,00 €</b>
1 SmartControl + 1 SmartBase + 1 SmartAir o SmartBase	<b>225,00 €</b>
Ogni SmartBase o SmartAir aggiuntiva sulla stessa SmartControl	<b>+ 70,00 €</b>
Assistenza alla connessione Wi-Fi	<b>+ 35,00 €</b>
Interfacciamento SmartComfort 365 con Deuclima-VMC Eurotherm*	<b>+ 70,00 €/Pz</b>
Adeguamento delle portate VMC durante avviamento	<b>+ 40,00 €/h</b>

\*Eventuali richieste di configurazioni con Deuclima-VMC di altri produttori saranno quotate a parte con un preventivo dedicato.

**Il primo avviamento della SmartComfort non sostituisce il collaudo dell'impianto e non presuppone la responsabilità del cat e di eurotherm sulle prestazioni dell'impianto.**

I prezzi sopra riportati sono da considerarsi al netto e per interventi in unica soluzione.

Le condizioni indispensabili dell'impianto previste e da rispettare per l'avviamento sono specificate nel modulo di richiesta. L'assenza di dette condizioni autorizza il Centro Assistenza ad addebitare le ore inopere.

## Condizioni indispensabili per considerare l'impianto pronto, completato ed avviabile.

L'impianto deve essere completamente ultimato e pronto alla messa in servizio; in particolare dovranno essere soddisfatte le seguenti condizioni:

- L'impianto non deve essere già alimentato (acceso). L'accensione deve avvenire in presenza del Centro Assistenza incaricato dell'avviamento.
- Tutti i collegamenti elettrici ed idraulici devono essere effettuati e corretti.
- L'impianto deve poter essere verificato in tutte le sue parti.
- Gli schemi elettrici ed idraulici usati devono essere presenti in cantiere.
- L'associazione delle testine elettrotermiche dei circuiti dei pannelli radianti ai relè della SmartBase dei rispettivi locali deve essere presente in cantiere e scritta negli schemi elettrici.

Qualora dovessero verificarsi ritardi o la necessità di ritornare sul posto per motivi non imputabili ad Eurotherm o al Centro Assistenza, i costi aggiuntivi saranno addebitati con le modalità previste nel Tariffario Interventi in Assistenza.

Ogni altra richiesta diversa dal "Primo avviamento regolazione SmartComfort" dovrà seguire la procedura indicata nel capitolo Tariffario Interventi in Assistenza, come ad esempio eventuali richieste di prove funzionali o adeguamento alle specifiche esigenze del singolo impianto.

**L'accensione dell'impianto in presenza del Centro Assistenza non solleva l'installatore dalla responsabilità sulla correttezza dei collegamenti elettrici e idraulici da eventuali danni a cose o persone provocati dalla errata esecuzione degli stessi.**

## TARIFFARIO INTERVENTI IN ASSISTENZA

Diritto di chiamata fino a 20 km comprendente

descrizione intervento	prezzo netto + IVA
un tempo di 30 minuti in cantiere	<b>40,00 €</b>
Tariffa oraria per interventi eccedenti i 30 minuti	<b>40,00 €/h</b>
Rimborso automezzo in trasferimento oltre i 20 km	<b>0,50 €/km</b>
<b>Extra tariffa</b> oraria viaggio oltre le 2 ore	<b>40,00 €/h</b>
<b>Extra tariffa</b> rimborso automezzo in trasferta oltre i 100 km	<b>0,50 €/km</b>

La richiesta per gli interventi in assistenza dovrà essere effettuata direttamente ad Eurotherm inviando una mail ad assistenza@eurotherm.info, specificando la motivazione dell'intervento richiesto.

A fronte della richiesta, verrà predisposto un preventivo di costi che verrà sottoposto al cliente per l'accettazione formale degli eventuali costi da sostenere.

Nessun intervento verrà autorizzato e pianificato in assenza dell'accettazione del preventivo sopra citato.

Il costo dell'intervento sarà fatturato dalla società che erogherà il servizio stesso (Eurotherm o Centro Assistenza Autorizzato).

Eventuali interventi coperti da Garanzia faranno riferimento a quanto riportato nelle "Condizioni Generali di Vendita" di cui al listino in vigore e relativa Conferma D'ordine.

## EUROTHERM VMC TOP SERVICE

(ad esclusione delle regioni Valle d'Aosta, Molise, Campania, Basilicata, Calabria, Sicilia)

descrizione intervento	prezzo netto + IVA
prezzo per singola macchina	<b>575,00 €</b>

Questo servizio è proposto sulle macchine versione Deu-Clima e prevede i seguenti controlli ed impostazioni:

- Controllo corretta installazione secondo indicazioni del costruttore;

- Controllo visuale delle connessioni idrauliche

- Controllo visuale delle connessioni elettriche

- Controllo visuale delle connessioni aerauliche

- Adeguamento parametri di funzionamento

- Compilazione del documento di collaudo

- Istruzioni per l'utilizzatore se presente al momento dell'intervento programmato

Macchine coperta dal servizio:

- Deumidificatore 1000 con recuperatore ed inverter

- Deumidificatore 2000 con recuperatore ed inverte;

- Deu-Rec 450S (con recuperatore e serranda)

- Deudima-VMC 300V

- Deudima-VMC 500V

- Deudima-VMC 300S

- Deudima-VMC 500S

**La messa in funzione della macchina aria non presuppone la responsabilità del cat e di eurotherm sulle prestazioni dell'impianto.**

## SERVIZIO SOPRALLUOGO PREINSTALLAZIONE SISTEMA SMARTCOMFORT

Tramite i Centri di Assistenza è possibile richiedere il sopralluogo in cantiere per definire le predisposizioni della regolazione climatica Smartcomfort 365. Questo servizio è a pagamento, va corrisposto direttamente al Centro di Assistenza coinvolto e si applicano il TARIFFARIO INTERVENTI IN ASSISTENZA.

### Note:

I prezzi sopra indicati sono da considerarsi netti e per interventi del Centro Assistenza in un'unica soluzione.

Le condizioni dell'impianto da rispettare per l'avviamento sono specificate nel modulo di richiesta.

Il Centro Assistenza potrà essere contattato anche preventivamente per ricevere informazioni telefoniche riguardanti la predisposizione dell'impianto e la relativa documentazione a supporto.

Eurotherm si avvale di una rete con più di 60 Centri Assistenza Autorizzati presenti su tutto il territorio nazionale. Professionisti formati e disponibili per fornire aiuto e supporto competente.

L'elenco dei Centri Assistenza è presente sul sito [www.eurotherm.info](http://www.eurotherm.info) nella sezione dedicata.

### Listino avviamenti e assistenza 2020

I dati, le caratteristiche ed i prezzi contenuti nel presente listino, non vincolano la Eurotherm spa in nessun modo nel caso di variazioni tecniche, commerciali ed errori di stampa.

La riproduzione è vietata, salvo autorizzazione scritta da parte della Direzione.

© Eurotherm spa

# Manutenzione e pulizia dell'impianto

Una periodica manutenzione dei sistemi di trattamento aria permette il corretto funzionamento dell'impianto mantenendo un alto livello della qualità dell'aria interna e di efficienza energetica. Il cambio dei filtri deve essere effettuato in funzione delle condizioni ambientali esterne ed in particolare del grado di inquinamento esterno. Un intervallo di tempo indicativo può essere dai 3 ai 6 mesi. Il sistema di regolazione Eurotherm SmartComfort 365 permette di essere aggiornato sul monte ore rimanenti al cambio filtri e tramite un allarme dedicato segnala quando è giunto il momento di sostituire i filtri.

Dove puoi trovare il ricambio dei filtri della tua macchina di trattamento aria? Facile! Sull'e-shop Eurotherm. Vuoi essere sicuro che il cambio filtri sia fatto a regola d'arte e vuoi non preoccuparti dello smaltimento degli stessi? Vuoi assicurarti il corretto funzionamento e la massima efficienza della tua macchina di trattamento aria? Sempre sul nostro e-shop trovi due servizi specifici per soddisfare queste esigenze.

## SPECIALIZZAZIONE ESPERTI IN FILTRI

Specializzati nella vendita e nella sostituzione dei filtri per i sistemi di trattamento aria Eurotherm.

## SERVIZIO TECNICO

## SERVIZIO FILTRI MANUTENZIONE DI MESE

Servizio di manutenzione mensile dei filtri per i sistemi di trattamento aria Eurotherm.

## SERVIZIO TECNICO ESPERTI

Servizio di manutenzione e assistenza tecnica per i sistemi di trattamento aria Eurotherm.

## SERVIZIO TECNICO ESPERTI

## TROVA IL FILTRO O IL SERVIZIO ADATTO ALLE TUE ESIGENZE

SET FILTRI	SET FILTRI	SET FILTRI	SET FILTRI
DELUCLIMA YMC 3000 CONFORTE AIR - 80-100	DELUCLIMA YMC 3000 CONFORTE AIR - 80-100 CON ASSISTENZA INSTALLAZIONE	DELUCLIMA YMC 3000 CONFORTE AIR - 80-100 CON SERVIZIO PLUS	DELUCLIMA YMC 3000 CONFORTE AIR - 80-100
€ 120,00	€ 140,00	€ 160,00	€ 120,00

1

### Servizio assistenza e installazione

Con il servizio di assistenza e installazione, un tecnico specializzato si occuperà della tua macchina con un **unico intervento**:

-  Sostituzione dei filtri
-  Ripristino monte ore dell'allarme filtri
-  Smaltimento filtri
-  Controllo del corretto funzionamento macchina
-  Controllo scarico condensa e riempimento sifoni

2

### Servizio PLUS assistenza e installazione

Con il servizio PLUS, ti assicuri **3 interventi nell'arco di 24 mesi**. Con il servizio PLUS, il tecnico specializzato si occuperà di:

-  Sostituzione dei filtri
-  Ripristino monte ore dell'allarme filtri
-  Smaltimento filtri
-  Controllo del corretto funzionamento macchina
-  Controllo scarico condensa e riempimento sifoni
-  Controllo e pulizia del recuperatore di calore
-  Controllo e pulizia dei ventilatori macchina



#### SCOPRI IL NOSTRO E-SHOP EURO THERM

Inquadra il codice QR con il tuo smartphone e visita il nostro e-shop per acquistare i filtri da sostituire o per un servizio di assistenza.

[eurotherm.info/it/e-shop](http://eurotherm.info/it/e-shop)

# tariffe trasporti

Per merce in consegna a mezzo autoarticolati e/o autotreni verrà applicata in fattura una maggiorazione del 3%, 4,5%, 5,5% o 6,5% sull'imponibile in base alla seguente tabella:



<b>CONTRIBUTO 3%</b>	
Trentino Alto Adige	
<b>CONTRIBUTO 4,5%</b>	
Lombardia	
Veneto	
Friuli-Venezia Giulia	
Emilia-Romagna	
Piemonte	
<b>CONTRIBUTO 5,5%</b>	
Valle d'Aosta	
Toscana	
Liguria	
Umbria	
Marche	
Abruzzo	
Lazio	
<b>CONTRIBUTO 6,5%</b>	
Molise	
Puglia	
Basilicata	
Calabria	
Campania	
<b>Isole al costo</b>	

Consegne normali: 5 gg lavorativi
Consegne urgenti: 2 gg lavorativi con corriere espresso*
Consegne normali: 8 gg lavorativi
Consegne urgenti: 3 gg lavorativi con corriere espresso*

**Per ordini inferiori a 200,00 (iva esclusa) sarà calcolato un contributo spese trasporto forfettario sulla base della zona di spedizione pari a:**

<b>Nord Italia</b>	<b>20,00 €</b>
<b>Centro Italia</b>	<b>20,00 €</b>
<b>Sud Italia</b>	<b>30,00 €</b>
<b>Isole</b>	<b>30,00 €</b>

Dettagli da comunicare obbligatoriamente a Eurotherm che portebbero avere un effetto sul costo della consegna:

- Contatto telefonico per lo scarico del materiale.
- Richiesta di trasporti dedicati con mezzi di dimensioni particolari o su specifica esigenza.
- Vincoli alla circolazione stradale (ZTL, strade montane, private, chiuse, strette).
- Vincoli di consegna stagionale per aree turistiche.
- Necessità di permesso per lo scarico da parte delle Autorità.



I prezzi sono indicativi e possono variare in qualsiasi momento.



**N.B.** La tempistica per le consegne può variare per diverse cause ed è da considerarsi puramente indicativa.

## NOTE IMPORTANTI: TRASPORTI DA CONCORDARE

Le seguenti richieste devono essere concordate specificatamente con Eurotherm (potrebbero esser previsti costi aggiuntivi):

- Consegne con preavviso telefonico su cantieri non presidiati.
- Consegne su appuntamento.

**ATTENZIONE: in ogni caso non è mai previsto lo scarico dei materiali e relativa movimentazione da parte del trasportatore.**



- La tempistica delle consegne può variare per diverse cause ed è da considerarsi puramente indicativa.
- Eventuali ritardi non autorizzano a richieste di danni o ad annullamento ordini.
- Non si accettano resi di ritorno senza preventiva nostra autorizzazione e senza regolare documento di trasporto. L'eventuale organizzazione e costo del trasporto del reso è a carico del cliente, salvo per colpa attribuibile a Eurotherm Spa.

# condizioni generali di vendita

Ai sensi e per gli effetti degli artt. 1469 bis e segg. c.c. le parti dichiarano che l'intero contratto ed ogni sua clausola è stato tra le stesse trattato e negoziato

## 1. Ambito di validità - Natura del contratto - ordini

- a) Fatta salva ogni deroga e modifica che dovrà essere approvata per iscritto, le presenti condizioni di vendita sono da intendersi valide ed efficaci per ogni successiva ordine trasmesso dal cliente e per ogni singola fornitura da parte della ditta Eurotherm s.p.a. (di seguito: Eurotherm), dovendosi comunque escludere l'esistenza di un rapporto continuativo di somministrazione e/o di concessione e/o di distribuzione. Con la trasmissione della proposta d'acquisto a Eurotherm esse vengono riconosciute come vincolanti dal cliente.
- b) Fermo restando che le condizioni sottoscritte valgono per ogni successiva fornitura, le parti espressamente pattuiscono che ogni singolo ordine perfeziona una singola compravendita e che deve escludersi espressamente ogni rapporto continuativo e di esclusiva.
- c) Le parti espressamente convengono che, in quanto la presente compravendita è eseguita tra imprenditori e professionisti, deve ritenersi esclusa ogni responsabilità diretta e di regresso nei confronti del consumatore, cliente finale del prodotto. A tal fine il cliente informerà il consumatore sul contenuto delle condizioni generali di vendita anche al solo fine dell'esclusione del diritto di regresso ai sensi dell'art. 1519 quinquies c.c.
- d) A seguito della conferma scritta da parte del cliente delle offerte e/o proposte scritte dalla Eurotherm le stesse sono da intendersi accettate ed irrevocabili. Fatto salvo patto contrario e in deroga da quanto previsto dall'art. 1328 c.c., le offerte e/o proposte di Eurotherm non sono vincolanti, pertanto Eurotherm si riserva il diritto di confermare o meno l'accettazione del cliente entro il termine di 3 giorni lavorativi. La conferma scritta di Eurotherm verrà inviata al cliente a mezzo posta, fax e/o e-mail.
- e) In caso di ordini diretti, che dovranno essere redatti per iscritto e inoltrati dal cliente alla Eurotherm, costituiscono proposta d'ordine irrevocabile, decorsi 3 giorni lavorativi dal ricevimento da parte della Eurotherm e si intenderanno accettati solo a seguito di conferma scritta da parte di quest'ultima, che verrà inviata al cliente a mezzo posta, fax e/o e-mail.
- f) Il cliente dichiara di essere a conoscenza che, eventuali accordi, trattative, modifiche concordate oralmente con gli agenti/collaboratori/personale addetto della Eurotherm non hanno efficacia vincolante, dovendosi intendere il contratto perfezionato da parte della Eurotherm solo a seguito dell'invio della conferma d'ordine ai sensi del precedente art. 1 e).
- g) Il cliente espressamente dichiara di essere a conoscenza che alcuni prodotti e/o sistemi della Eurotherm vengono fabbricati "su misura" in ragione delle specifiche esigenze del cliente e pertanto ai fini dell'adempimento al contratto faranno fede le misure e/o indicazioni tecniche fornite dal cliente e pertanto rimarranno ad esclusivo carico di quest'ultimo eventuali vizi derivati dall'errata trasmissione alla Eurotherm di dati tecnici/misure/materiali/spessori ecc. A tale fine il cliente dichiara altresì di essere a conoscenza che la rappresentazione e descrizione dei prodotti sui depliant, cataloghi, manuali e materiale illustrativo hanno valenza puramente indicativa, non integrando vizio o difetto l'eventuale difformità del prodotto ordinato rispetto a quello pubblicizzato, facendo esclusiva fede il prodotto ordinato. La proprietà dei depliant, dei disegni, della cartellonistica e tutti i relativi diritti immateriali, ivi inclusi quelli relativi ai documenti allegati alle offerte e agli ordini, come immagini, disegni tecnici, indicazioni di peso, misure, sono di proprietà esclusiva della Eurotherm. A tal fine il cliente si impegna ad utilizzare i suddetti beni e documenti solo se tale utilizzazione è finalizzata alla vendita dei soli prodotti Eurotherm.
- h) Eurotherm si riserva, a proprio insindacabile giudizio, la facoltà di accettare eventuali richieste di modifiche che dovessero essere inoltrate dal cliente per iscritto in data successiva alla decorrenza dei tre giorni di cui al precedente art. 1e) e/o della conferma scritta di cui al art. 1d), cioè in ragione dello stato della produzione dei prodotti ordinati. Le richieste di modifiche dovranno essere inoltrate per iscritto e dovranno comunque ritenersi rifiutate modifiche tali da sostituire integralmente il prodotto ordinato (altrius pro alio). Sarà cura della Eurotherm informare il cliente tempestivamente dell'eventuale accettazione della richiesta di modifiche, fermo restando che decorsi 7 giorni lavorativi dal ricevimento della richiesta di modifica, in assenza di riscontro tale richiesta deve intendersi rigettata. Resteranno ad esclusivo carico del cliente eventuali spese ed oneri aggiuntivi derivanti dalla richiesta di modifica e/o aggiunte.

## 2. Prezzi – la consegna – oneri del cliente

- a) I prezzi sono riportati nei listini prezzi di Eurotherm validi al momento della conferma d'ordine e si intendono al netto di IVA. Tali prezzi, salvo accordi specifici, si intendono "ex works magazzini Eurotherm s.p.a. - Italia" in conformità alle norme Incoterms 2010 e quindi devono intendersi al netto dei costi di trasporto, assicurazione, imballaggio o altro onere.
- b) I prezzi contenuti negli ordini, sono esclusivamente riferiti ai prodotti ivi menzionati; per eventuali lavori aggiuntivi, di cui Eurotherm venisse incaricata a seguito della stipula del presente contratto, si applicheranno i prezzi calcolati dalla Eurotherm al momento dell'esecuzione.
- c) In quanto dovesse verificarsi durante l'esecuzione di un ordine, un eventuale sostanziale modificazione del prezzo di una materia prima utilizzata nel processo di produzione, ciò darà diritto alla Eurotherm di congrua documentazione dell'venuto aumento prezzo, ad una revisione del prezzo di vendita. Ai sensi della presente clausola è da intendersi come "sostanziale modificazione" un aumento del prezzo d'acquisto per i prodotti contrattuali di un minimo del 5%, e/o se la somma degli aumenti nel arco di 6 mesi equivale ad un minimo del 5%, in base alle linee guida prezzi dei specifici mercati.
- d) I termini di consegna previsti nell'ordine, hanno valore meramente indicativo e non vincolante e pertanto deve ritenersi esclusa la responsabilità della Eurotherm per ritardata consegna. In particolare deve ritenersi esclusa la responsabilità della Eurotherm per ritardi derivanti da caso fortuito, forza maggiore, fatti non imputabili a Eurotherm, ivi inclusi ipotesi di fatto del terzo, ben sapendo il cliente che alcuni prodotti, accessori e materie prime utilizzati per la produzione e distribuzione Eurotherm vengono acquistati da terzi fornitori. Deve, in ogni caso, ritenersi esclusa ogni responsabilità per il ritardo di consegna, qualora tale ritardo sia imputabile alle richieste di modifica del cliente come accettate dalla Eurotherm. La Eurotherm si riserva altresì la facoltà di effettuare consegne parziali, dovendosi escludere la responsabilità per ritardo di consegna per i prodotti non ancora consegnati.
- e) Salvo specifici accordi la consegna è effettuata "ex works magazzini Eurotherm s.p.a. - Italia". Il termine di consegna si intende adempito e rispettato al momento di consegna della merce a mezzo personale Eurotherm al cliente ovvero al momento della consegna della merce al vettore terzo.
- f) Con la fornitura "ex works magazzini Eurotherm s.p.a. - Italia" in conformità alle norme Incoterms 2010, qualsiasi responsabilità e rischio inerente al trasporto della merce sono trasferiti al cliente; ciò vale anche nel caso in cui il trasporto della merce su richiesta ed incarico del cliente venga effettuato direttamente da Eurotherm.
- g) Le parti espressamente dichiarano e pattuiscono che lo scarico della merce dai mezzi di trasporto Eurotherm e/o del vettore, dovrà avvenire ad esclusiva cura del cliente, dovendosi ritenere esclusa ogni responsabilità per eventuali rotture, abrasioni, alterazioni che si dovessero verificare per effetto dello scarico della merce da parte del cliente o da parte della Eurotherm, se, in assenza del personale addetto del cliente accetterà di scaricare ugualmente la merce e ferma restando la facoltà di quest'ultimo di riportare il carico presso la sede dell'azienda. La Eurotherm deve altresì ritenersi esonerata, essendo il prelievo della merce dagli automezzi ad esclusivo carico del cliente, da qualunque incidente e/o sinistro dovesse occorrere al cliente e/o al suo personale. Qualora la Eurotherm decidesse di riportare la merce presso il suo deposito per assenza di personale addetto allo scarico, la Eurotherm dovrà intendersi comunque adempiente con la sola offerta di consegna, restando a carico del cliente tutti gli oneri aggiuntivi connessi alla mancanza di personale. Qualora la Eurotherm e/o il vettore da essa incaricato non rinvenga nessuno presso il luogo di consegna indicato dal cliente, la Eurotherm si riserva la medesima facoltà di scaricare la merce nel luogo designato, esclusa ogni responsabilità della stessa per ammanni e/o deterioramenti o di riportare il prodotto alla Eurotherm, ferme restando le disposizioni di cui sopra.
- h) Al momento della consegna del prodotto sarà obbligo del cliente e/o di persona dallo stesso autorizzato e legittimato verificare la merce scaricata. Fermo restando tale obbligo noto e conosciuto al cliente, la Eurotherm è legittimata a ritenere che la persona rinvenuta nel luogo di scarico della merce, sia persona titolare dei poteri di ricezione, verifica e contestazione della merce.
- i) Eventuale resa merce dovrà essere concordata entro e non oltre 8 giorni dal ricevimento della stessa

(come da documento di trasporto che accompagna la spedizione) nel caso di società e soggetti con P.Iva; per soggetti NON dotati di P. Iva il termine per concordare la resa è pari a 14 giorni dal ricevimento della stessa (come da documento di trasporto che accompagna la fornitura. La merce dovrà essere ritornata integra con l'imballaggio come da fornitura. Il trasporto dell'eventuale reso a magazzino Eurotherm è a carico del cliente salvo errori da parte di Eurotherm spa. La relativa nota d'accredito verrà ridotta del 20 % dal costo in fattura.

- j) Con riferimento all'eventuale assistenza al montaggio Eurotherm si impegna a provvedervi entro e non oltre i termini accordati dalle parti, fatto salvo l'esonerazione di qualunque responsabilità per ritardi derivanti da causa di forza maggiore, caso fortuito o fatti imputabili a terzi (quali a titolo esemplificativo mancata esecuzione di opere da parte di terzi prestatori, la cui mancata esecuzione impedisce la posa in opera di Eurotherm, spessori non sufficienti all'installazione del materiale previsto, cantiere occupato da altro materiale o comunque superficie non completamente liscia e libera da resti di altre lavorazioni, piano irregolare e/o attraversato da tubazioni o quant'altro che impedisca la facile stesura, mancanza di idonei allacciamenti idrici e elettrici necessari, mancanza di materiale in cantiere consegnato dalla Eurotherm necessario all'installazione, mancanza di installazione dei collettori e relativo allacciamento alle linee, mancanza delle condizioni di sicurezza). L'assistenza al montaggio si intenderà definitivamente accettata e eseguita a regola d'arte, decorsi 30 giorni dalla sua ultimazione, che verrà attestata a mezzo sottoscrizione del verbale di consegna.
- k) Come assistenza al montaggio si intende, salvo altri accordi scritti, il mero montaggio dei materiali di seguito elencati: Lastra isolante; Striscia di dilatazione perimetrale e di giunzione; Tubazione per la distribuzione dell'energia del sistema radiante; Guaina isolante per la tubazione; Supporti e materiali di fissaggio necessari per la posa dei materiali precedentemente elencati. Tutti i materiali oggetto della posa in opera dovranno essere forniti da Eurotherm e fare parte integrante del sistema radiante oggetto della vendita. Restano comunque escluse dalla posa in opera qualsiasi tipo di opera muraria, di installazione elettrica, e/o altra opera idraulica non oggetto della presente vendita.
- l) L'assistenza al montaggio non prevede l'installazione di tutto il sistema radiante in completa autonomia da parte di Eurotherm, esonerando per cui Eurotherm da qualsiasi responsabilità sull'impianto completo. Eventuali richieste di fornitura e posa in opera, appalti o sub-appalti, dovranno essere accordati esplicitamente in forma scritta tra le parti, stipulando un apposito contratto.
- m) Il ritiro e smaltimento dell'eventuale materiale restante dalla installazione è a carico del cliente, salvo altri accordi scritti con Eurotherm spa.

## 3. Pagamenti – denunce per vizi

- a) Salvo diversi accordi, il pagamento dovrà essere effettuato entro e non oltre i termini concordati tra le parti, da intendersi come tassativi, senza detrazione alcuna, a favore di Eurotherm. Eurotherm potrà autorizzare, a proprio insindacabile giudizio ed esigibile, comprovato dalla presenza di un documento fiscale che ne attesti queste caratteristiche.
- b) Ai sensi e per gli effetti dell'art.4 e art.5 del D.lgs.231/2002, in attuazione della Direttiva Europea 2000/35/CE, in caso di ritardato pagamento il cliente sarà tenuto al pagamento degli interessi moratori nella misura del tasso di interesse legale secondo le norme vigenti e alle refusioni di ogni spesa legale sostenuta per il recupero tardivo del credito.
- c) È facoltà della Eurotherm, in qualunque momento, sospendere, annullare l'ordine o modificare le condizioni di pagamento, qualora a suo insindacabile giudizio, venissero a mancare o diminuissero le condizioni di solvibilità del cliente; qualora alla data della consegna il cliente non avesse ancora provveduto al pagamento di quanto dovuto (pagamento del prezzo anticipato, precedenti forniture, garanzie convenzionali), sarà facoltà della Eurotherm - senza che ciò comporti alcun indennizzo o risarcimento del danno al cliente - subordinare la consegna della merce al pagamento di ogni fattura ancora non saldata.
- d) Qualora il cliente non provveda al puntuale pagamento del prezzo pattuito, il contratto si intenderà automaticamente risolto per responsabilità del cliente ed in caso di concordato pagamento rateizzato del prezzo, il cliente decadrà automaticamente dal beneficio del termine, senza necessità di comunicazione alcuna. Eurotherm avrà pertanto diritto a pretendere l'immediato pagamento di tutte le forniture già eseguite, fatto salvo il diritto al risarcimento del maggior danno.
- e) Qualunque contestazione o reclamo non legittima il cliente a sospendere o ritardare i pagamenti pattuiti. Il cliente non potrà sollevare eccezioni o proporre azioni nei confronti della Eurotherm, se non dopo aver saldato ogni eventuale pagamento in sospeso, ivi incluso il pagamento della merce alla quale il reclamo si riferisce.
- f) Il cliente si impegna a verificare la merce contestualmente allo scarico della stessa dai mezzi di trasporto e a denunciare i vizi al più tardi entro otto giorni dalla consegna della merce, per iscritto a mezzo fax o a mezzo lettera raccomandata A.R., allegando il DDT e una descrizione concreta della natura del difetto; in caso di difetti occulti la denuncia deve avvenire entro 8 giorni dalla scoperta. Per i difetti non denunciati nei termini ivi indicati, Eurotherm non assume alcuna responsabilità.
- g) La garanzia di cui all'articolo precedente deve pertanto escludersi nei seguenti casi:
  - 1) vizi derivanti da scorrette modalità di trasporto e conservazione dei prodotti;
  - 2) vizi o difformità derivanti da errata indicazione delle informazioni e/o dati tecnici per la produzione forniti dal cliente;
  - 3) vizi derivanti dal montaggio ed installazione, ivi inclusi vizi derivati dal mancato rispetto delle norme di regola d'arte, normative, istruzioni d'uso e piani di lavoro.
  - 4) vizi o difformità del prodotto Eurotherm al quale siano state apportate modifiche / riparazioni/aggiunte/sostituzioni non autorizzate dalla Eurotherm e comunque eseguite da soggetti terzi rispetto a quest'ultima.
- h) A seguito della denuncia, Eurotherm avrà facoltà, a suo insindacabile giudizio, e fermo restando l'accettazione da parte della stessa del vizio di procedere alternativemente a sua insindacabile scelta, alla sostituzione, ovvero riparazione della merce stessa ovvero alla riduzione del prezzo. Sarà altresì esclusa facoltà della Eurotherm procedere ad una verifica del bene difettoso in loco o richiedere, a spese del cliente, la restituzione del prodotto. La merce contestata può essere respinta alla ditta Eurotherm esclusivamente dietro sua specifica autorizzazione.
- i) La garanzia in oggetto si limita alla riparazione del prodotto difettoso, oppure a scelta di Eurotherm, alla sostituzione dello stesso o alla restituzione del prezzo, dovendosi escludere ogni ulteriore onere per danni diretti o indiretti ivi incluso il lucro cessante e il mancato guadagno.
- j) La garanzia ha validità solo nel caso in cui tutti i prodotti e componenti del sistema sono di produzione Eurotherm.

## 4. Informativa privacy ai sensi dell'art. 13 del Regolamento UE 2016/679 (GDPR)

- a) I dati personali dei nostri Clienti sono trattati in ottemperanza a quanto previsto dal Regolamento Europeo per la protezione dei dati (GDPR), per le finalità strettamente connesse alla gestione dei rapporti commerciali e lo svolgimento degli stessi rispettando gli obblighi previsti per legge. I dati trattati sono costituiti prevalentemente da informazioni di contatto, quali ad esempio il nome, l'indirizzo, il codice fiscale, le coordinate bancarie, ecc. Il titolare del trattamento è la società Eurotherm SpA, con sede legale in via Pillohof 91, 39057 Frangarto (BZ). L'informativa completa è consultabile al seguente link: [https://www.eurotherm.info/it/azienda/privacy\\_eurotherm](https://www.eurotherm.info/it/azienda/privacy_eurotherm). Con la sottoscrizione delle presenti condizioni generali di vendita il cliente conferma espressamente di aver preso visione dell'informativa completa.

## 5. Legge applicabile e Foro competente

- a) Per quanto non contemplato e disciplinato dal presente contratto, si farà esclusivo riferimento alle norme di legge italiana con esplicita rinuncia all'applicazione di legge diversa.
- b) Le parti convengono che unico Foro competente esclusivo per qualsiasi controversia riferibile all'esecuzione e/o alla risoluzione e/o interpretazione del presente contratto, è il Foro di Bolzano.

**N.B.:** I prezzi, dati, misure, articoli, caratteristiche dei prodotti e tutti gli altri dati e immagini contenuti nella documentazione e listini Eurotherm spa sono da considerarsi puramente indicativi e possono variare in qualsiasi momento senza nessun preavviso. Il presente listino ha validità esclusivamente per il mercato Italia.

PIÙ QUALITÀ AL CLIMA.  
PIÙ VALORE AL BENESSERE.

Eurotherm SpA Società Benefit  
Pillhof 91 - 39057 Frangarto (BZ)  
T +39 0471 63 55 00  
F +39 0471 63 55 11  
mail@eurotherm.info



[www.eurotherm.info](http://www.eurotherm.info)